



**NAVIN**<sup>®</sup>  
DESIGN RADIATORS



# PRODUCT CATALOG

---

ДИЗАЙН-РАДІАТОРИ  
ТА РУШНИКОСУШАРКИ

DESIGN-RADIATORS AND TOWEL WARMERS



**NAVIN**<sup>®</sup>  
DESIGN RADIATORS

## Про компанію | About company

Navin вже понад 20 років є однією з провідних компаній по виробництву рушникосушарок та дизайн - радіаторів в Україні. Постійне впровадження інноваційних рішень та сучасних технологій дозволяє тримати планку лідерства та поліпшувати якість виготовленої продукції.

Ми виробляємо високоякісні рушникосушарки та дизайн-радіатори з нержавіючої та вуглецевої сталі.

Наш асортимент включає водяні та електричні рушникосушарки, а також доступні комбіновані моделі. Продукція Navin характеризується різноманітністю моделей і конфігурацій, вона постійно оновлюється і розширюється для задоволення потреб наших клієнтів.

Вся наша продукція сертифікована та поставляється в більш ніж 12 країн Європейського Союзу, таких як: Німеччина, Польща, Литва, Латвія, Естонія, Румунія, Словаччина, Чехія та інші.

Рушникосушарки Navin створюють оазис комфорту і розкоші у вашому домі прямо зараз!

**NAVIN. Тепло, що має форму.**



Водяні  
рушникосушарки

Water heated towel rails



Електричні  
рушникосушарки

Electric heated towel rails



Автоматизоване  
виробництво

Automated production



Європейська  
сертифікація

European certification

For over 20 years, Navin has been one of the leading companies in the production of towel dryers and design radiators in Ukraine. The constant introduction of innovative solutions and modern technologies allows us to maintain the bar of leadership and improve the quality of our products.

Our high-quality towel rails and design-radiators are made of stainless and carbon-painted steel.

Our product range includes water and electric heated towel rails, as well as combination models. Navin's products are characterized by a variety of models and configurations. They are constantly updated and expanded to meet the needs of our customers.

All of our products are certified and supplied to more than 12 countries of the European Union, such as: Germany, Poland, Lithuania, Latvia, Estonia, Romania, Slovakia, Czech Republic and others.

Navin heated towel rails create an oasis of comfort and luxury in your home right now!

**NAVIN. Warmth that has a shape.**

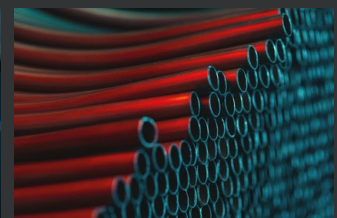



## Водяні рушникосушарки | полірована нержавіюча сталь

Water heated towel rails | polished stainless steel

Avangard .....	9
Arcadia .....	10
Blues .....	11
Camellia .....	12
Classic Quadro .....	13
Classic with a shelf .....	14
Foxtrot .....	15
Grandis .....	16
Illusion .....	17
Kreatyv Maxi .....	18
Kreatyv .....	19
Largo .....	20
Loft .....	21
Maestro .....	22
Omega .....	23
Premium .....	24
Retro .....	25
Symphony .....	26
Zmiiovyk .....	27

## Електричні рушникосушарки | полірована нержавіюча сталь

Electric heated towel rails | polished stainless steel

Arabesque .....	30
Avangard .....	31
Blues .....	32
Camellia .....	33
Classic Quadro .....	34
Ellipse .....	35
Fouette .....	36
Grandis .....	37
Largo .....	38
Loft .....	39
Omega .....	40
Pirouette .....	41
Retro .....	42
Silhouette .....	43
Silhouette Quadro .....	43
Symphony .....	44
Zmiiovyk .....	45

## Електричні рушникосушарки | фарбована вуглицева сталь

Electric heated towel rails | painted carbon steel

Arabesque .....	47
Avalon .....	48
Avangard .....	49
Blues .....	51
Camellia .....	52
Classic Quadro .....	53
Ellipse .....	54
Fortis .....	55
Fouette .....	56
Grandis .....	57
Largo .....	58
Loft .....	59
Omega .....	60
Pirouette .....	61
Silhouette .....	62
Silhouette Quadro .....	62
Stugna .....	63
Symphony .....	64
Zmiiovyk .....	65

## Акcesуари і комплектування

Accessories and components

Regulating valves   Крани .....	67
Heating elements   ТЕНи .....	68
Kit for concealed connection   Приховане підключення .....	69
Wooden shelves   Полиці NAVIN .....	69
Towel holder for radiator   Рушникотримач .....	69
Hooks   Гачки .....	70
Magnesium Anode   Магнієвий анод .....	71
Air vent   Повітровідвідник .....	71
Decorative overlays   Декоративні накладки .....	71

# NAVIN SENSOR

Інноваційна  
технологія

# Neon

Innovative technology



Сенсорне керування  
одним дотиком

Touchscreen control



12-рівневе налаштування  
температури

12-level setting of temperatures



Налаштування таймера  
до 8 годин

Timer setting up to 8 hours



Ступінь  
захисту

Level of protection

**ДО 70% РЕАЛЬНОЇ ЕКОНОМІЇ  
ЕЛЕКТРОЕНЕРГІЇ**

up to 70% of energy saving



# DRY HEAT

Електричні рушникосушарки NAVIN обладнані високоефективним нагрівальним кабелем, виконаним за технологією **DRY HEAT**. Використання такого типу кабелю забезпечує нагрів сушарки до 55°C.

Нагрівальним елементом слугує ніхромова нитка намотана на скловолоконний сердечник, а двошарова силіконова ізоляція гарантує захист від пробую при критичній напрузі у мережі.

Така продумана інноваційна конструкція кабелю **DRY HEAT** забезпечує енергоефективність та дозволяє значно знизити витрати при оплаті за електроенергію.

Якість кабелю **DRY HEAT** підтверджено європейською сертифікацією, а термін служби складає 50 років.

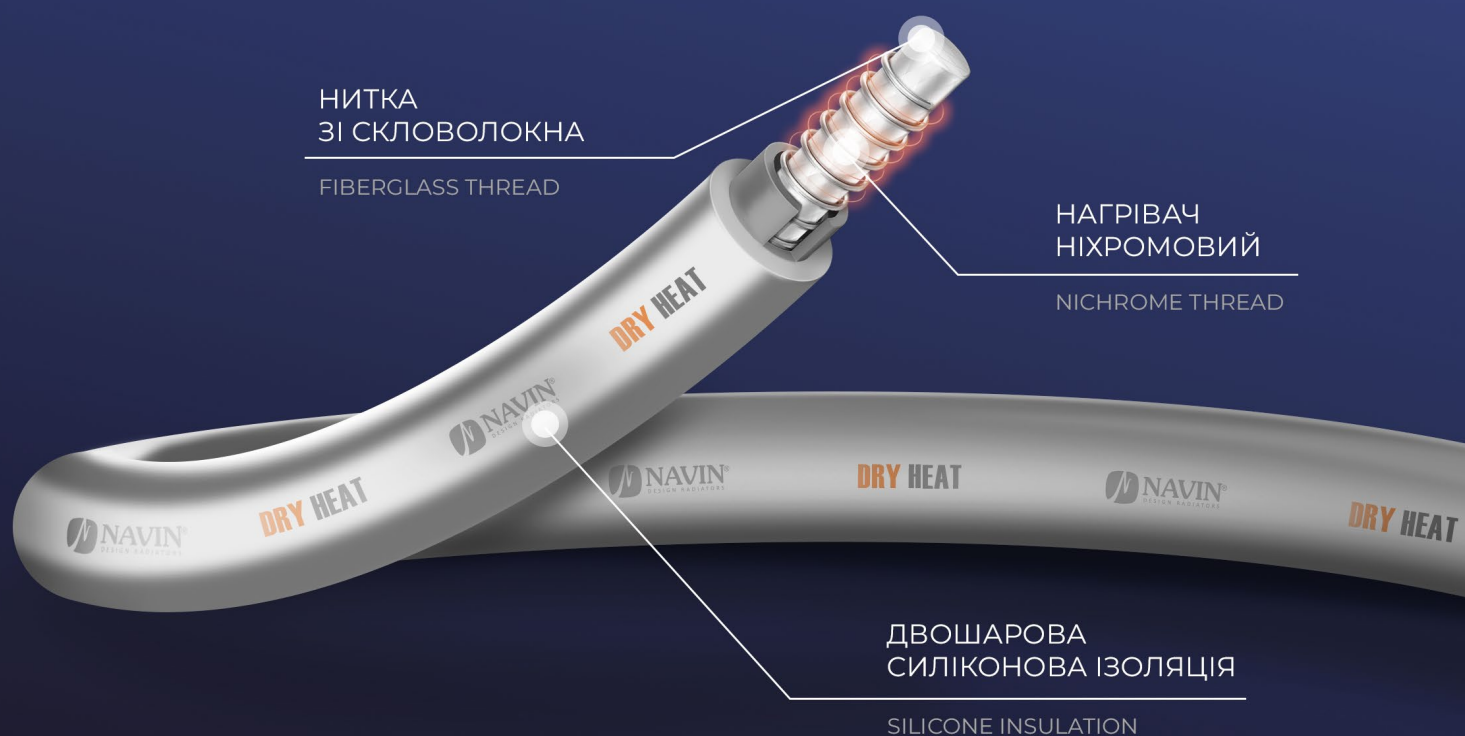

NAVIN electric towel warmers are equipped with a highly efficient heating cable, which is made by using **DRY HEAT** technology.

The heating element consists a nichrome wire around a fiberglass core, and the dual-layer silicone rubber cables guarantees protection against breakdowns at critical voltages in the network.

This innovative design of the **DRY HEAT** cable ensures energy efficiency and significantly reduces bills.

The quality of the **DRY HEAT** cable is confirmed by European certification. The service term is 50 years.

# ТІЛЬКИ ВИСОКОЯКІСНА СТАЛЬ

ONLY HIGH-QUALITY STEEL

При виробництві рушникосушарок наша компанія використовує труби тільки з високоякісної нержавіючої та вуглецевої сталі.

Усі водяні рушникосушарки Navin виготовлені виключно з нержавіючої сталі, що забезпечує їм стійкість до механічних пошкоджень та антикорозійні властивості, а також стійкість до перепадів температур і впливу агресивних середовищ.

Електричні рушникосушарки виготовляються як з нержавіючої, так і з вуглецевої сталі.

Товщина стінки колектора наших рушникосушарок становить 2 мм, а перемичок дорівнює - 1,5 мм.

In the production of towel dryers, our company uses pipes made of high-quality stainless and carbon steel.

All Navin water heated towel dryers are made exclusively of stainless steel, which provides them with resistance to mechanical damage and anti-corrosion properties, as well as resistance to temperature extremes and aggressive environments.

Electric heated towel warmers are made of both stainless and carbon steel.

The wall thickness of the collector of our towel dryers is 2 mm, and the thickness of the lintels are 1.5 mm.



## ДЗЕРКАЛЬНЕ ПОЛІРУВАННЯ MIRROR POLISHING

Наше виробництво оснащене європейськими шліфувальними верстатами, які дозволяють виконати якісну підготовку рушникосушарок до наступного етапу полірування або фарбування.

Довести поверхню наших нержавіючих рушникосушарок до ідеального дзеркального стану дозволяє спеціальне електроплазмове полірування. Рушникосушарки набувають дзеркального блиску без додаткового хромування.

Our manufacture facility is equipped with European grinding machines, allowing us to prepare towel dryers for the next stage of polishing or painting. Plasma polishing transforms the surfaces of our stainless steel towel rails into a flawless mirror finish. The towel rails achieve an unprecedented gloss without the need for extra chrome plating.

## ПОРОШКОВЕ ФАРБУВАННЯ POWDER COATING

Порошкове фарбування – це метод фарбування, який полягає в нанесенні порошкової фарби. Порошкова фарба рівномірно лягає на поверхню, не має запаху, при запіканні під високою температурою створює міцне ударно-захисне полімерне покриття і фарбує навіть важкодоступні елементи рушникосушарки.

Наші сушарки фарбуються двома основними кольорами: білий та чорний муар, але ми відкриті для експериментів та фарбуємо на замовлення в будь-який колір.

Powder coating is a painting method that involves applying odorless powder paint evenly to the dryer's surface. The powder is cured under heat to form a protective film, covering even the most inaccessible elements of the towel dryer. Our dryers are available in two main colors: white and black moire.

However, we are always open to trying new ideas and can paint them in any color, according to the needs and requirements.

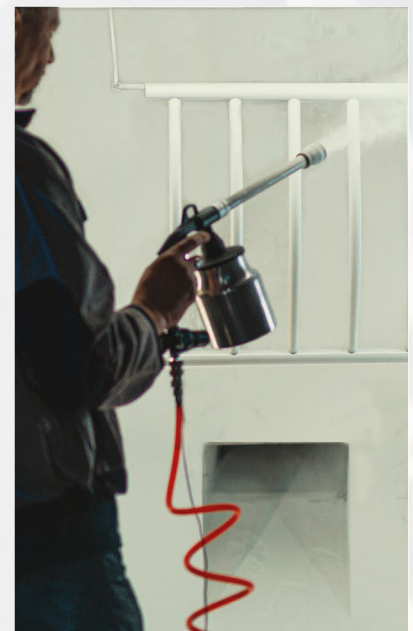



# СЕРТИФІКАТИ НА ПРОДУКЦІЮ ТМ NAVIN

## CERTIFICATES FOR TM NAVIN PRODUCTS

Компанія NAVIN - відповідальний виробник дизайн-радіаторів та рушникосушарок, тому вся наша продукція якісна та має відповідні до законодавства сертифікати.

NAVIN is a responsible manufacturer of design radiators and towel dryers, so all our high-quality products have the certificates required by law.

**Declaration of Conformity**  
No: 001.2024

The following products have been tested with the listed standards and found in compliance with European Parliament and the Council of the European Union of 8 June 2011 to limit the use of certain hazardous substances in electrical and electronic equipment (RoHS Directive 2011/65/EC).

**Manufacturer name:** LLC «PC NAVIN»  
**Address:** Office 1, 13, M. Hrushevskoho Blvd., Bila Tserkva, Kyiv Region, Ukraine, 09107  
**Product:** electric heated towel rail  
**Type/Model:** Stainless steel electric heated towel rail, Carbon steel electric heated towel rail  
**Authorized representative:** NAVIN PL Sp. z o.o. ul. JÓZEFA IONACEGO KRASZEWSKIEGO, nr 36, lok. 128, KRAKÓW, kod 30-110, POLAND

The statement is based on a single evaluation of one sample of mentioned products. The statement is based on design and type of product, brought into circulation by us, and risk assessment of product use. The manufacturer should ensure that all products in series production conform with the product sample detailed in the Test report. Technical file is authorized representative's disposal.

Responsibility for product safety and compliance with the requirements Directives (European Parliament and the Council of the European Union Directive 2011/65/EC) is issued under the sole responsibility of the manufacturer.

**Test report:** № 020.12CV-23

The declaration is valid until the introduction of modification of the technical parameters of the products and production process. In case of alteration in product characteristics agreed by authorized representative, this declaration is its validity. Other relevant Directives have to be observed.

**Date of Issue:** 03.01.2024

Signed for and on behalf of the Authorized representative by:

NAVIN PL Sp. z o.o.  
Director

Form QAT\_10A05, version 03, effective since June 19<sup>th</sup>, 2022

**CERTIFICATE**

No. 00240102.N0010

**Certificate's Holder:** LLC «PC NAVIN»  
13, M. Hrushevskoho Blvd., Kyiv region, Bila Tserkva, Ukraine, 09107

**Certification Mark:** [ECM Logo]

**Product:** Electric heated towel rail  
**Brand:** NAVIN  
**Model(s):** Stainless steel electric heated towel rail, Carbon steel electric heated towel rail

**Verification to:** Standard: EN 60335-1:2012/A15:2021, EN 60335-2-45:2003/A2:2008, EN 55014-1:2017/A1:2020, EN 55014-2:1998, EN 61000-3-2:2014, EN 61000-3-3:2013

related to CE Directive(s): 2014/53/EU (Low Voltage), 2014/53/EU (Electromagnetic Compatibility)

**Remark:** The manufacturer has voluntarily decided to submit its document concerning the product for verification. Ente Certificazione Macchine certifies that the document(s) and immediately returned to it, its containing sensitive data, meets the essential requirements mentioned above-mentioned. The verification activity covered only technical documentation and no verification was carried out on the product. This certifies the CE Declaration of Conformity. This document was issued in accordance with the procedure published on the website of ente.cemcert.com and concerning voluntary CE mark certification procedure.

**Issuance date:** 02 January 2024  
**Expiry date:** 01 January 2029

For online check: [QR Code]

Ente Certificazione Macchine Srl  
Via Co' Bella, 248 - Loc. Cattedrale di Sernavalle - 40053 Viduggiasco (BO) - Italy  
Tel: +39 051 6705141 | Fax: +39 051 6705156 | Email: info@ente-cert.com | Website: www.ente-cert.com

**ЦЕНТР ЄВРОПЕЙСЬКОГО СЕРТИФІКАЦІЇ**  
ORGANIZATION OF LIMITED LIABILITY COMPANY «CENTER OF EUROPEAN CERTIFICATION»

**СЕРТИФІКАТ ВІДПОВІДНОСТІ**  
CERTIFICATE OF CONFORMITY

Зареєстрована в реєстрі ТОВ «ЦЕНТР ЄВРОПЕЙСЬКОГО СЕРТИФІКАЦІЇ» № UA.CEC.0120-23  
Registered at the Office of the CENTER OF EUROPEAN CERTIFICATION, LIMITED LIABILITY COMPANY under No. 28 серпня 2023 до 27 серпня 2029

Продукція: Рушникосушачи електричні

Вимоги до відповідності: ТУ У 27.5.44843619-001:2023 «Рушникосушачи електричні та водні. Технічні умови, п.п. 1.1.1, п.п. 1.2.1 Таблиця 1 (перехід), 1.4, 4б, п.п. 1.2.7, п.п. 1.2.8 Таблиця 3, п.п. 1.2.20

Виробник (s): ТОВ «ВІРБОВІННА КОМПАНІЯ НАВИН», 09100, Київська обл., м. Біла Церква, Бульвар Михайла Грушевського, 13, офіс 1 код ЄДРПОУ 44843619

Сертифікат видає: ТОВ «ВІРБОВІННА КОМПАНІЯ НАВИН», 09100, Київська обл., м. Біла Церква, Бульвар Михайла Грушевського, 13, офіс 1 код ЄДРПОУ 44843619

Додаткова інформація: Рушникосушачи електричні, що виготовляються серією з 28.08.2023р. з проведеним технічним нагляду за сертифікованим процесом виробництва на ринку.

Сертифікат видає орган: ТОВ «Центр європейської сертифікації», 32019, м. Риме, вул. Стенькиха Володимирівна, будинок 18, к.202, тел. +380648480044, e-mail: sec@cec.ua, info@cec.ua

На підставі: Протоколу випробувань № P082892/23 від 28 серпня 2023р., ВП ТОВ «ВСЦ ПІВДЕНТЕСТ», 49054, м. Дніпро, пр. Сергія Ніженця, будинок 50, висновку за аналізом документів від 02.07.2023р.

Керівник органу з обмеженою відповідальністю: [Signature]

M.P. Stamp

**Declaration of Conformity**  
No: 001-2023 dated +26 December 2023

The following products have been tested with the listed standards and found in compliance with European Parliament and the Council of the European Union Low Voltage Directive 2014/35/EU, Electromagnetic Compatibility Directive 2014/53/EC. Assessment of compliance of the product was based on the following standards: EN 60335-1:2012/A15:2021, EN 60335-2-45:2003/A2:2008, EN 55014-1:2017/A1:2020, EN 55014-2:1997/AC:1997, EN 61000-3-2:2014, EN 61000-3-3:2013

**Product:** Electric heated towel rail  
**Type/Model:** Stainless steel electric heated towel rail, Carbon steel electric heated towel rail

**Manufacturer:** LLC «PC NAVIN»  
**Manufacturer address:** 13, M. Hrushevskoho Blvd., Kyiv Region, Bila Tserkva, Ukraine, 09107

The statement is based on a single evaluation of one sample of above me products. The statement is based on design and type of product, which is brought into circulation by us, and risk assessment of product use. The manufacturer should ensure that all products in series production conform with the product sample detailed in the Test report. Technical file is authorized representative's disposal.

Responsibility for product safety and compliance with the requirements of the Directives mentioned above are issued under the sole responsibility of manufacturer.

The declaration is valid until the next date of review or into of modifications of the technical parameters of the product production process. In case of alteration in product characteristics agreed by authorized representative, this declaration will be its validity. Other relevant Directives have to be observed.

**Test report:** № 001.12CV-23 dated 16 December 2023

Signed for and on behalf of the manufacturer by:

Authorized representative: NAVIN PL Sp. z o.o.  
Address: ul. JÓZEFA IONACEGO KRASZEWSKIEGO, nr 36, lok. 128, KRAKÓW 30-110, POLAND  
Name and function: Vadym Shafarostov, Head

**Issued Date:** 26 December 2023

**ЦЕНТР ЄВРОПЕЙСЬКОГО СЕРТИФІКАЦІЇ**  
ORGANIZATION OF LIMITED LIABILITY COMPANY «CENTER OF EUROPEAN CERTIFICATION»

**СЕРТИФІКАТ ВІДПОВІДНОСТІ**  
CERTIFICATE OF CONFORMITY

Зареєстрована в реєстрі ТОВ «ЦЕНТР ЄВРОПЕЙСЬКОГО СЕРТИФІКАЦІЇ» № UA.CEC.0119-23  
Registered at the Office of the CENTER OF EUROPEAN CERTIFICATION, LIMITED LIABILITY COMPANY under No. 28 серпня 2023 до 27 серпня 2029

Продукція: Рушникосушачи водні

Вимоги до відповідності: ТУ У 27.5.44843619-001:2023 «Рушникосушачи електричні та водні. Технічні умови, п.п. 1.2.1 Таблиця 2 (перехід), 1.4, 4б, п.п. 1.2.8 4, п.п. 1.2.13

Виробник (s): ТОВ «ВІРБОВІННА КОМПАНІЯ НАВИН», 09100, Київська обл. Церква, Бульвар Михайла Грушевського, 13, офіс 1 код ЄДРПОУ 44843619

Сертифікат видає: ТОВ «ВІРБОВІННА КОМПАНІЯ НАВИН», 09100, Київська обл. Церква, Бульвар Михайла Грушевського, 13, офіс 1 код ЄДРПОУ 44843619

Додаткова інформація: Рушникосушачи водні, що виготовляються серією з 28.08.2023р. з проведеним технічним нагляду за сертифікованим процесом виробництва на ринку.

Сертифікат видає орган: ТОВ «Центр європейської сертифікації», 32019, м. Риме, вул. Стенькиха Володимирівна, будинок 18, к.202, тел. +380648480044, e-mail: sec@cec.ua, info@cec.ua

На підставі: Протоколу випробувань № P082892/23 від 28 серпня 2023р., ВП ТОВ «ВСЦ ПІВДЕНТЕСТ», 49054, м. Дніпро, пр. Сергія Ніженця, будинок 50, висновку за аналізом документів від 02.07.2023р.

Керівник органу з обмеженою відповідальністю: [Signature]

M.P. Stamp

**ДЕРЖАВНА УСТАНОВА**  
INSTYTUT MEDYCYNICZNY PRACI  
IMIENI POLI KLUCZYCKIEGO  
НАЦІОНАЛЬНА АКАДЕМІЯ  
МЕДИЧНИХ НАУК  
UKRAINE

STATE INSTITUTION  
KUNDHEIM INSTITUTE OF  
OCCUPATIONAL HEALTH  
OF THE NATIONAL ACADEMY  
OF MEDICAL SCIENCES OF  
UKRAINE

Арештована НАУА відповідно до вимог ДСТУ EN ISO/IEC 17025:2019 «Загальні вимоги до компетентності виробничих та калібрувальних лабораторій» Атестат про арештованість від 11.12.2019 р. №201652; Атестат про арештованість від 12.12.2019 р. №201478 01033, м. Київ, вул. Свєдєльського, 75, код за ЄДРПОУ 22946369 тел (044) 389 00 21, E-mail: info@imnuk.org.ua, Web-site: http://www.imnuk.org.ua

ЗАТВЕРДЖУЮ  
Голова державної установи  
ІМЕНІ ПОЛІ КЛУЧУКІЄВОГО  
НАЦІОНАЛЬНОЇ АКАДЕМІЇ  
МЕДИЧНИХ НАУК  
України  
[Signature]

В І С Ц О В К  
наукової санітарно-епідеміологічної експертизи на відповідність санітарно-гігієнічному законодавству

від 12.12.2023 року № 2023/04/607

Найменування об'єкта експертизи: ТУ У 27.5.44843619-001:2023 Рушникосушачи електричні та водні. Технічні умови  
Код за ДКНН: 27.51.24-90.00 25.99.1

Сфера застосування та реалізації об'єкта експертизи: нормативний документ для виготовлення рушникосушачів електричних та водних.

Виробник: ТОВ «ВК НАВИН», Україна, 09107, Київська обл., Білоцерківський район, м. Біла Церква, б. Грушевського Михайла, буд. 13, офіс 1, код за ЄДРПОУ 44843619

Завантажено експертизи: ТОВ «ВК НАВИН», Україна, 09107, Київська обл., Білоцерківський район, м. Біла Церква, б. Грушевського Михайла, буд. 13, офіс 1, код за ЄДРПОУ 44843619

За результатами наукової санітарно-епідеміологічної експертизи на відповідність санітарно-гігієнічному законодавству ТУ У 27.5.44843619-001:2023 Рушникосушачи електричні та водні. Технічні умови відповідності вимогам державного законодавства України і можуть бути використані (виготовлені).

Висновок експертизи: на термін дії ТУ У 27.5.44843619-001:2023 Рушникосушачи електричні та водні. Технічні умови

Приписи зміни до нормативного документа щодо сфери застосування, умов застосування об'єкта експертизи даній інспекції не вносять.

Відповідальний виконавець: [Signature]

Товариш ЧУП



A modern bathroom featuring a water heated towel rail made of polished stainless steel. The rail is mounted on a wall with square tiles that have a textured, grid-like pattern. The rail has several horizontal bars, some of which are holding towels and a green plant. The lighting is soft and focused on the rail, highlighting its sleek design and the texture of the tiles.

**ВОДЯНІ**

РУШНИКОСУШАРКИ  
полірована нержавіюча сталь

| Water heated towel rails  
polished stainless steel



# AVANGARD



«Авангард» — яскравий зразок мінімалізму. Ця модельна лінійка об'єднала в собі найкращі досягнення — як з точки зору технологій, так і ергономіки.

Avangard is a vivid example of minimalism. This model line combines the best achievements in terms of both technology and ergonomics.

## UA

**Матеріал:**  
нержавіюча сталь

**Підключення:**  
знизу / діагональ

**Робоча температура:**  
+95 °C +/- 5 °C

**Робочий тиск:**  
10 MPa

**Товщина стінок:**  
колектори — 2 мм,  
перемички — 1,5 мм

**Геометрія профілів:**  
колектори — □ 30x30 мм,  
перемички — □ 30x10 мм

## EN

**Material:**  
stainless steel

**Connection:**  
bottom / diagonal

**Operating temperature:**  
+95 °C +/- 5 °C

**Operating pressure:**  
10 MPa

**Thickness:**  
stands — 2 mm,  
lintels — 1,5 mm

**Sections:**  
stands — □ 30x30 mm,  
lintels — □ 30x10 mm

## МОДЕЛЬНИЙ РЯД | MODEL RANGE

АРТИКУЛ Vendor code	НАЗВА МОДЕЛІ Model name	ШИРИНА, мм Width, mm	ВИСОТА, мм Height, mm	Міжосьова, мм Centerline, mm	ГЛИБИНА, мм Depth, mm	ВАГА, кг Wight, kg	К-СТЬ ПЕРЕМИЧОК Number of jumpers	ПОКРИТТЯ Coating	ТЕПЛОВІДДАЧА, Вт Heat output, W
00-028050-5080	Avangard 500x800	530	800	500	75	7.0	8	полірована	368
00-428050-5080	Avangard 500x800, gold	530	800	500	75	7.0	8	під золото	368
00-228050-5080	Avangard 500x800, black moiré	530	800	500	75	7.4	8	чорний муар	368
00-028050-5010	Avangard 500x1000	530	1000	500	75	8.6	10	полірована	460
00-228050-5010	Avangard 500x1000, black moiré	530	1000	500	75	9.1	10	чорний муар	460
00-028050-5012	Avangard 500x1200	530	1200	500	75	10.3	12	полірована	552
00-228050-5012	Avangard 500x1200, black moiré	530	1200	500	75	10.8	12	чорний муар	552

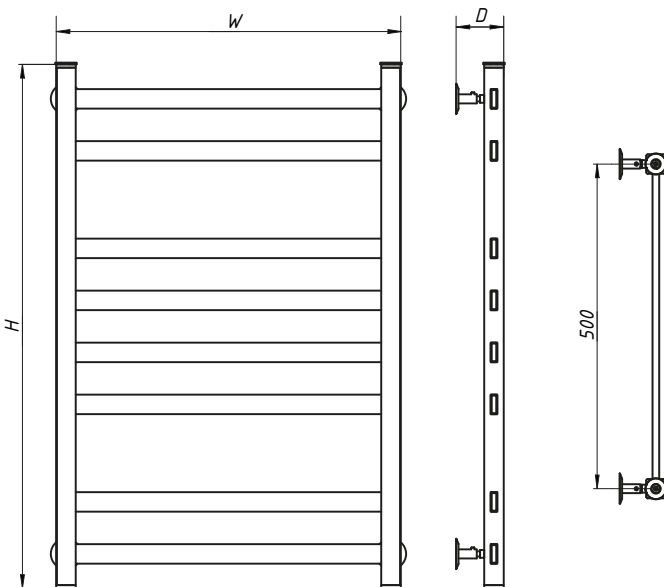

### Колір покриття

Coating color



### Доступна комбінована модифікація

(можливість додаткового встановлення ТЕНу)

Combined modification available



### Акcesуари і комплектування

Accessories and Components



# ARCADIA



Оригінальний і модний дизайн, перетворює сушарку на центральний предмет інтер'єру ванної кімнати.

Original and fashionable design turns the dryer into a central item of the bathroom interior.

## UA

- Матеріал:**  
нержавіюча сталь
- Підключення:**  
знизу / діагональ
- Робоча температура:**  
+95 °C +/- 5 °C
- Робочий тиск:**  
10 MPa
- Товщина стінок:**  
колектори — 2 мм,  
перемички — 1,5 мм
- Геометрія профілів:**  
колектори — Ø 32 мм,  
перемички — Ø 20 мм

## EN

- Material:**  
stainless steel
- Connection:**  
bottom / diagonal
- Operating temperature:**  
+95 °C +/- 5 °C
- Operating pressure:**  
10 MPa
- Thickness:**  
stands — 2 mm,  
lintels — 1,5 mm
- Sections:**  
stands — Ø 32 mm,  
lintels — Ø 20 mm

## МОДЕЛЬНИЙ РЯД | MODEL RANGE

АРТИКУЛ Vendor code	НАЗВА МОДЕЛІ Model name	ШИРИНА, мм Width, mm	ВИСОТА, мм Height, mm	Міжосьова, мм Centerline, mm	ГЛИБИНА, мм Depth, mm	ВАГА, кг Wight, kg	К-СТЬ ПЕРЕМИЧОК Number of jumpers	ПОКРИТТЯ Coating	ТЕПЛОВИДДАЧА, Вт Heat output, W
00-014030-5310	Arcadia 530x1000x100	530	1000	100	100	5.6	10	полірована	389

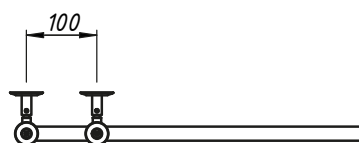
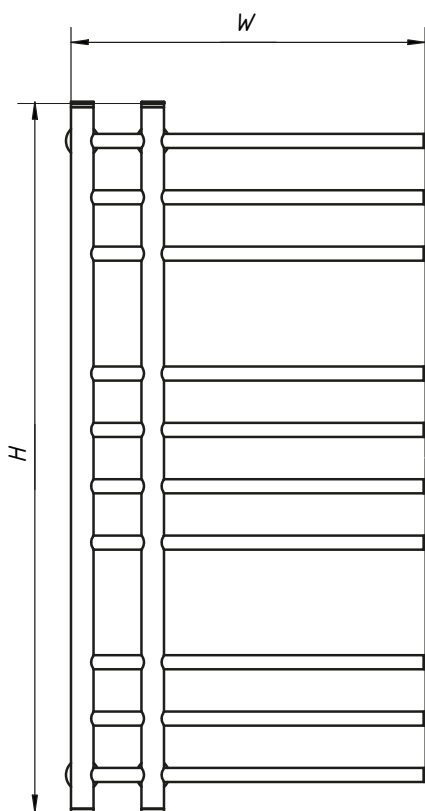

### Колір покриття

Coating color



### Доступна комбінована модифікація

(можливість додаткового встановлення ТЕНу)

Combined modification available



### Акcesуари і комплектування

Accessories and Components





# BLUES

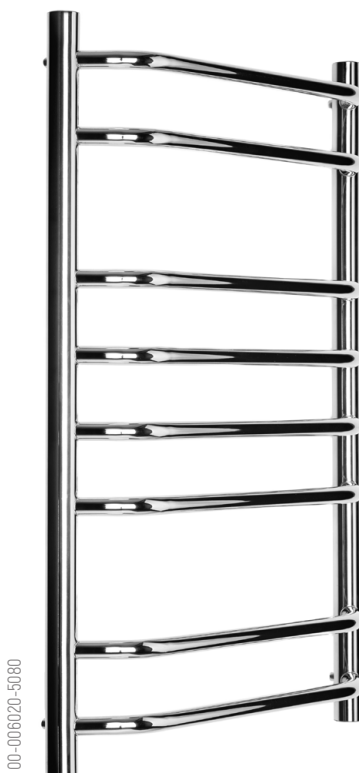

Охайні, надійні й стильні. Ці сушарки, виготовлені з високоякісної нержавіючої сталі, даруватимуть сухість і тепло вашим рушникам як по нотах.

Neat, reliable and stylish dryers are made of high-quality stainless steel will give dryness and warmth to your towels.

**UA**

**Матеріал:**  
нержавіюча сталь

**Підключення:**  
знизу / діагональ

**Робоча температура:**  
+95 °C +/- 5 °C

**Робочий тиск:**  
10 MPa

**Товщина стінок:**  
колектори — 2 мм,  
перемички — 1,5 мм

**Геометрія профілів:**  
колектори — Ø 32 мм,  
перемички — Ø 20 мм

**EN**

**Material:**  
stainless steel

**Connection:**  
bottom / diagonal

**Operating temperature:**  
+95 °C +/- 5 °C

**Operating pressure:**  
10 MPa

**Thickness:**  
stands — 2 mm,  
lintels — 1,5 mm

**Sections:**  
stands — Ø 32 mm,  
lintels — Ø 20 mm

## МОДЕЛЬНИЙ РЯД | MODEL RANGE

АРТИКУЛ Vendor code	НАЗВА МОДЕЛІ Model name	ШИРИНА, мм Width, mm	ВИСОТА, мм Height, mm	Міжосьова, мм Centerline, mm	ГЛИБИНА, мм Depth, mm	ВАГА, кг Wight, kg	К-СТЬ ПЕРЕМИЧОК Number of jumpers	ПОКРИТТЯ Coating	ТЕПЛОВІДДАЧА, Вт Heat output, W
00-006020-5060	Blues 500x600	532	600	500	124	5.1	6	полірована	249
00-206030-5060	Blues 500x600, black moiré	532	600	500	124	5.6	6	чорний муар	249
00-006020-5070	Blues 500x700	532	700	500	124	5.6	7	полірована	270
00-006020-5080	Blues 500x800	532	800	500	124	6.1	8	полірована	332
00-006020-5090	Blues 500x900	532	900	500	124	6.6	9	полірована	374
00-006020-5010	Blues 500x1000	532	1000	500	124	7.7	10	полірована	415
00-006020-6012	Blues 600x1200	632	1200	600	124	9.3	12	полірована	572

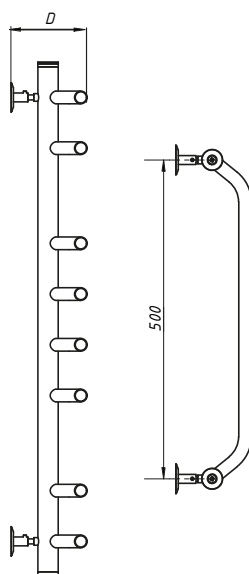
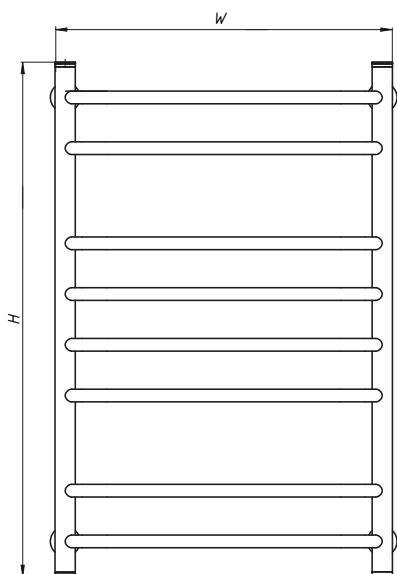

### Колір покриття

Coating color



### Доступна комбінована модифікація

(можливість додаткового встановлення ТЕНу)

Combined modification available



### Акcesуари і комплектування

Accessories and Components



# CAMELLIA

00-007020-5080



Легка округлість горизонтальних перемичок створює відчуття гармонії та затишку у ванній кімнаті. Функціональна форма та висока практичність.

The light roundness of the horizontal lintels creates a feeling of harmony and comfort in the bathroom. Functional shape and high practicality.

UA

**Матеріал:**  
нержавіюча сталь  
**Підключення:**  
знизу / діагональ  
**Робоча температура:**  
+95 °C +/- 5 °C  
**Робочий тиск:**  
10 MPa  
**Товщина стінок:**  
колектори — 2 мм,  
перемички — 1,5 мм  
**Геометрія профілів:**  
колектори — Ø 32 мм,  
перемички — Ø 20 мм

EN

**Material:**  
stainless steel  
**Connection:**  
bottom / diagonal  
**Operating temperature:**  
+95 °C +/- 5 °C  
**Operating pressure:**  
10 MPa  
**Thickness:**  
stands — 2 mm,  
lintels — 1,5 mm  
**Sections:**  
stands — Ø 32 mm,  
lintels — Ø 20 mm

## МОДЕЛЬНИЙ РЯД | MODEL RANGE

АРТИКУЛ Vendor code	НАЗВА МОДЕЛІ Model name	ШИРИНА, мм Width, mm	ВИСОТА, мм Height, mm	Міжосьова, мм Centerline, mm	ГЛИБИНА, мм Depth, mm	ВАГА, кг Wight, kg	К-СТЬ ПЕРЕМИЧОК Number of jumpers	ПОКРИТТЯ Coating	ТЕПЛОВИДДАЧА, Вт Heat output, W
00-007020-5060	Camellia 500x600	532	600	500	130	5.0	6	полірована	242
00-007020-5070	Camellia 500x700	532	700	500	130	5.8	7	полірована	282
00-007020-5080	Camellia 500x800	532	800	500	130	6.6	8	полірована	323
00-507030-5080	Camellia 500x800, bronze	532	800	500	130	6.6	8	під бронзу	323
00-407020-5080	Camellia 500x800 gold	532	800	500	130	6.6	8	під золото	323
00-207030-5080	Camellia 500x800, black moiré	532	900	500	130	7.1	8	чорний муар	323
00-007020-5090	Camellia 500x900	532	900	500	130	7.2	9	полірована	363
00-007020-5010	Camellia 500x1000	532	1000	500	130	8.2	10	полірована	403
00-007020-6012	Camellia 600x1200	632	1200	600	150	9.6	12	полірована	553

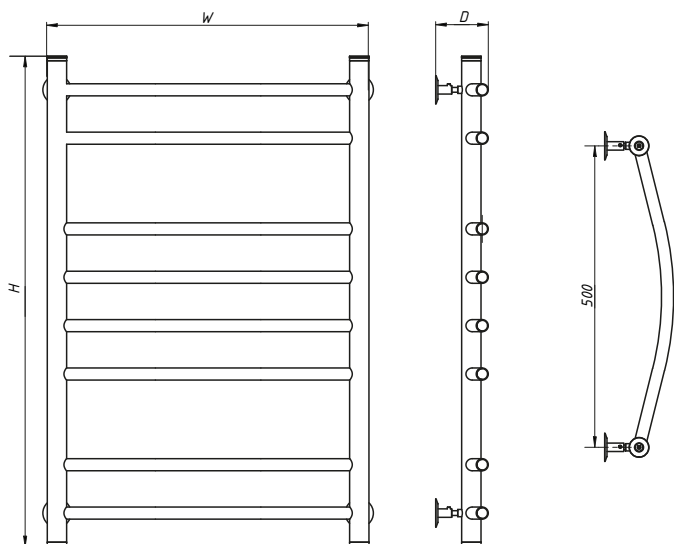

### Колір покриття

Coating color



### Доступна комбінована модифікація

(можливість додаткового встановлення ТЕНу)

Combined modification available



### Акcesуари і комплектування

Accessories and Components



# CLASSIC QUADRO



Має колектори з профільної квадратної труби, а перемички з круглої. Таке поєднання утворює досконало класичний дизайн, огортаючи відчуттям спокою й впевненості.

Its collectors made of a square profile pipe and lintels made of round pipes. This combination creates a perfectly classic design, enveloping you with a sense of calm and confidence.

**UA**

**Матеріал:**  
нержавіюча сталь

**Підключення:**  
знизу / діагональ

**Робоча температура:**  
+95 °C +/- 5 °C

**Робочий тиск:**  
10 MPa

**Товщина стінок:**  
колектори — 2 мм,  
перемички — 1,5 мм

**Геометрія профілів:**  
колектори — □ 30x30 мм,  
перемички — Ø 20 мм

**EN**

**Material:**  
stainless steel

**Connection:**  
bottom / diagonal

**Operating temperature:**  
+95 °C +/- 5 °C

**Operating pressure:**  
10 MPa

**Thickness:**  
stands — 2 mm,  
lintels — 1,5 mm

**Sections:**  
stands — □ 30x30 mm,  
lintels — Ø 20 mm

## МОДЕЛЬНИЙ РЯД | MODEL RANGE

АРТИКУЛ Vendor code	НАЗВА МОДЕЛІ Model name	ШИРИНА, мм Width, mm	ВИСОТА, мм Height, mm	Міжосьова, мм Centerline, mm	ГЛИБИНА, мм Depth, mm	ВАГА, кг Wight, kg	К-СТЬ ПЕРЕМИЧОК Number of jumpers	ПОКРИТТЯ Coating	ТЕПЛОВИДАЧА, Вт Heat output, W
00-016050-5080	Classic Quadro 500x800	532	800	500	71	6.7	9	полірована	348
00-016050-5010	Classic Quadro 500x1000	532	1000	500	71	8.2	11	полірована	441
00-016050-5012	Classic Quadro 500x1200	532	1200	500	71	9.6	13	полірована	500

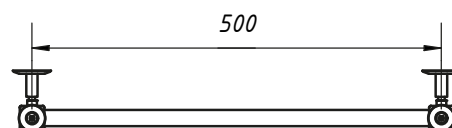
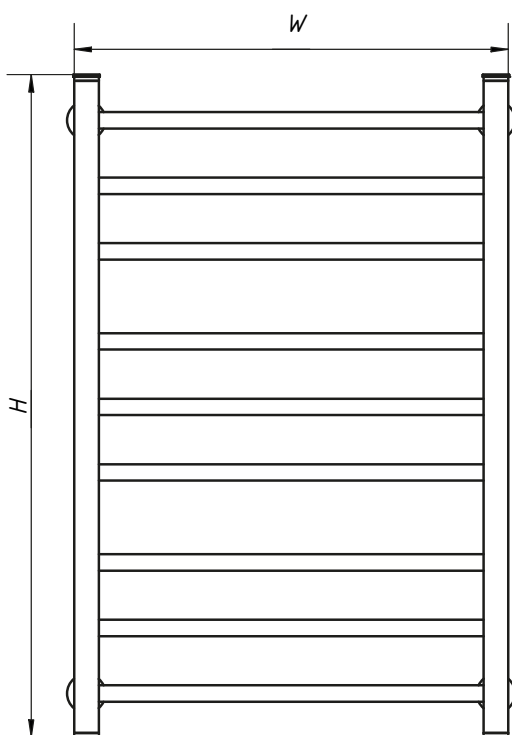

### Колір покриття

Coating color



### Доступна комбінована модифікація

(можливість додаткового встановлення ТЕНу)

Combined modification available



### Акcesуари і комплектування

Accessories and Components





# CLASSIC WITH A SHELF



Класична форма, доповнена полицею, дозволяє тримати сухі рушники завжди теплими.

The classic shape, complemented by a shelf, allows you to keep dry towels always warm.

## UA

**Матеріал:**  
нержавіюча сталь

**Підключення:**  
знизу / діагональ

**Робоча температура:**  
+95 °C +/- 5 °C

**Робочий тиск:**  
10 МПа

**Товщина стінок:**  
колектори — 2 мм,  
перемички — 1,5 мм

**Геометрія профілів:**  
колектори — Ø 32 мм,  
перемички — Ø 20 мм

## EN

**Material:**  
stainless steel

**Connection:**  
bottom / diagonal

**Operating temperature:**  
+95 °C +/- 5 °C

**Operating pressure:**  
10 MPa

**Thickness:**  
stands — 2 mm,  
lintels — 1,5 mm

**Sections:**  
stands — Ø 32 mm,  
lintels — Ø 20 mm

## МОДЕЛЬНИЙ РЯД | MODEL RANGE

АРТИКУЛ Vendor code	НАЗВА МОДЕЛІ Model name	ШИРИНА, мм Width, mm	ВИСОТА, мм Height, mm	Міжосьова, мм Centerline, mm	ГЛИБИНА, мм Depth, mm	ВАГА, кг Wight, kg	К-СТЬ ПЕРЕМИЧОК Number of jumpers	ПОКРИТТЯ Coating	ТЕПЛОВІДДАЧА, Вт Heat output, W
00-024021-5080	Classic with a shelf 500x800	532	800	500	239	8.5	9	полірована	374

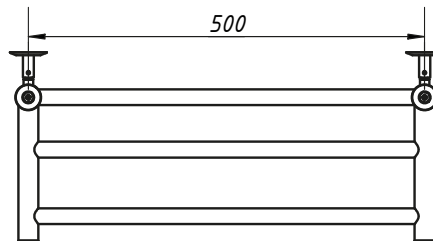
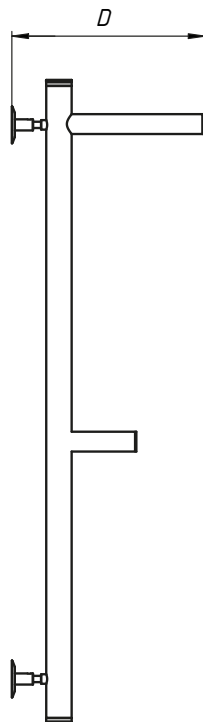
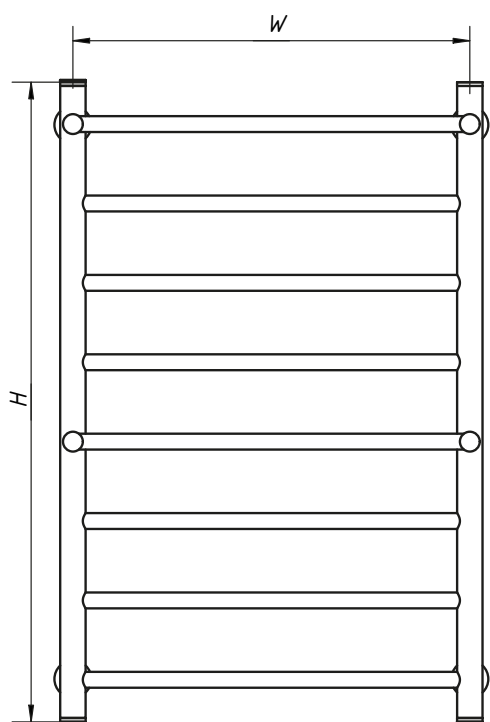

### Колір покриття

Coating color



### Доступна комбінована модифікація

(можливість додаткового встановлення ТЕНу)

Combined modification available



### Акcesуари і комплектування

Accessories and Components



# FOXTROT

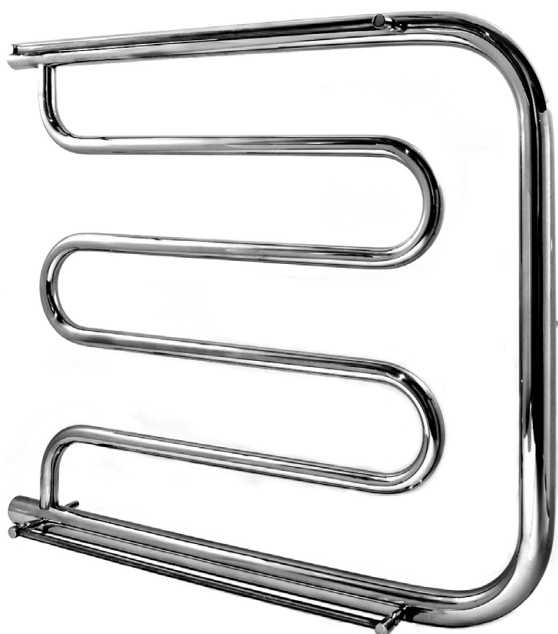

00-001021-5060

Елегантні лінії та гладкі поверхні в поєднанні з конструктивною формою роблять рушникосушарку не тільки естетично привабливою, але і дозволяють швидко сушити рушники.

The elegant lines and smooth surfaces combined with the design make the towel rail not only aesthetically pleasing, but also allows towels to dry faster.

**UA**

**Матеріал:**

нержавіюча сталь

**Підключення:**

знизу / діагональ

**Робоча температура:**

+95 °C +/- 5 °C

**Робочий тиск:**

10 МПа

**Товщина стінок:**

колектори — 2 мм,

перемички — 1,5 мм

**Геометрія профілів:**

колектори — Ø 32 мм,

перемички — Ø 20 мм

**EN**

**Material:**

stainless steel

**Connection:**

bottom / diagonal

**Operating temperature:**

+95 °C +/- 5 °C

**Operating pressure:**

10 MPa

**Thickness:**

stands — 2 mm,

lintels — 1,5 mm

**Sections:**

stands — Ø 32 mm,

lintels — Ø 20 mm

**МОДЕЛЬНИЙ РЯД | MODEL RANGE**

АРТИКУЛ Vendor code	НАЗВА МОДЕЛІ Model name	ШИРИНА, мм Width, mm	ВИСОТА, мм Height, mm	Міжосьова, мм Centerline, mm	ГЛИБИНА, мм Depth, mm	ВАГА, кг Wight, kg	К-СТЬ ПЕРЕМИЧОК Number of jumpers	ПОКРИТТЯ Coating	ТЕПЛОВІДДАЧА, Вт Heat output, W
00-001021-5060	Foxtrot 500x600	532	600	500	120	4.3	6	полірована	228

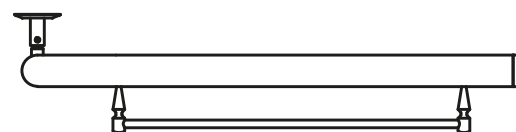
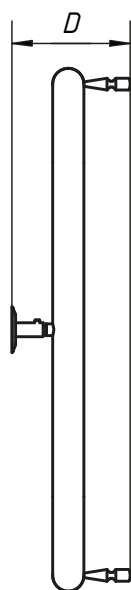
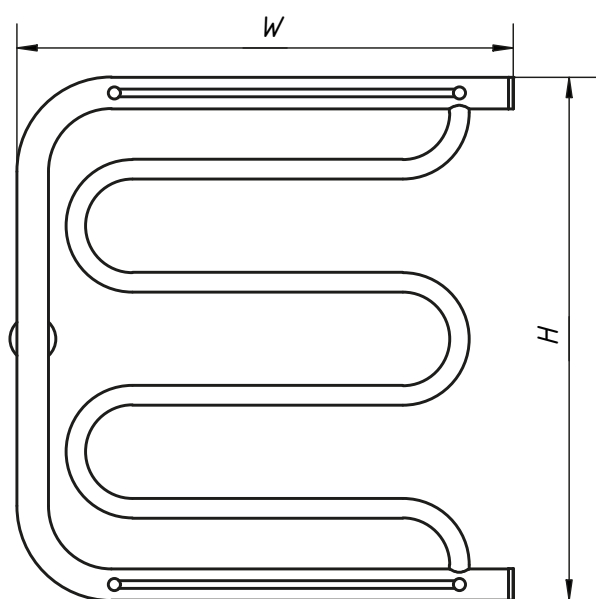

**Колір покриття**

Coating color



**Акcesуари і комплектування**

Accessories and Components



66



# GRANDIS



Назва відповідає сама за себе - це потужні рушникосушарки, які дозволяють одночасно висушити багато рушників.

The name speaks for itself - these are powerful towel dryers allow you to dry many towels simultaneously.

## UA

**Матеріал:**  
нержавіюча сталь

**Підключення:**  
знизу / діагональ

**Робоча температура:**  
+95 °C +/- 5 °C

**Робочий тиск:**  
10 MPa

**Товщина стінок:**  
колектори — 2 мм,  
перемички — 1,5 мм

**Геометрія профілів:**  
колектори — □ 30x30 мм,  
перемички — Ø 20 мм

## EN

**Material:**  
stainless steel

**Connection:**  
bottom / diagonal

**Operating temperature:**  
+95 °C +/- 5 °C

**Operating pressure:**  
10 MPa

**Thickness:**  
stands — 2 mm,  
lintels — 1,5 mm

**Sections:**  
stands — □ 30x30 mm,  
lintels — Ø 20 mm

## МОДЕЛЬНИЙ РЯД | MODEL RANGE

АРТИКУЛ Vendor code	НАЗВА МОДЕЛІ Model name	ШИРИНА, мм Width, mm	ВИСОТА, мм Height, mm	Міжосьова, мм Centerline, mm	ГЛИБИНА, мм Depth, mm	ВАГА, кг Wight, kg	К-СТЬ ПЕРЕМИЧОК Number of jumpers	ПОКРИТТЯ Coating	ТЕПЛОВИДДАЧА, Вт Heat output, W
00-008050-5080	Grandis 500x800	530	800	500	161	8,4	11	полірована	441
00-208050-5080	Grandis 500x800, black moiré	530	800	500	161	8,9	11	чорний муар	441
00-008050-5010	Grandis 500x1000	530	1000	500	161	9,4	13	полірована	520
00-208050-5010	Grandis 500x1000, black moiré	530	1000	500	161	9,9	13	чорний муар	520
00-008050-5012	Grandis 500x1200	530	1200	500	161	11,3	15	полірована	613
00-208050-5012	Grandis 500x1200, black moiré	530	1200	500	161	11,8	15	чорний муар	613

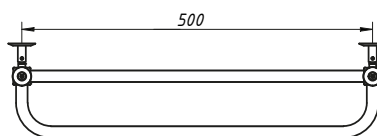
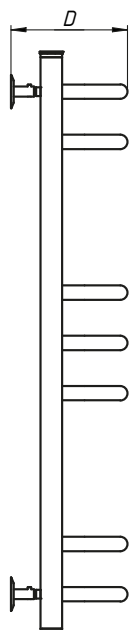
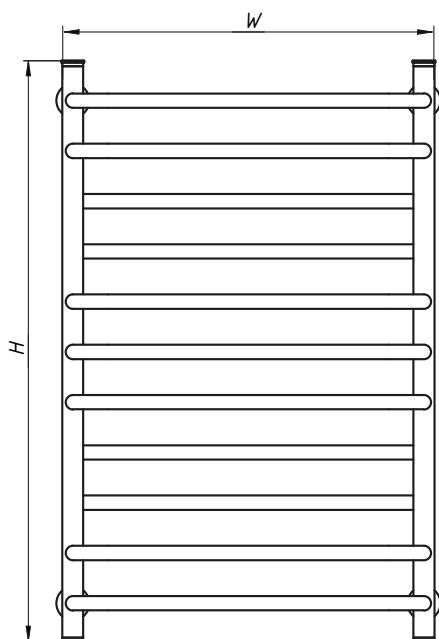

### Колір покриття

Coating color



### Доступна комбінована модифікація

(можливість додаткового встановлення ТЕНу)

Combined modification available



### Акcesуари і комплектування

Accessories and Components



# ILLUSION

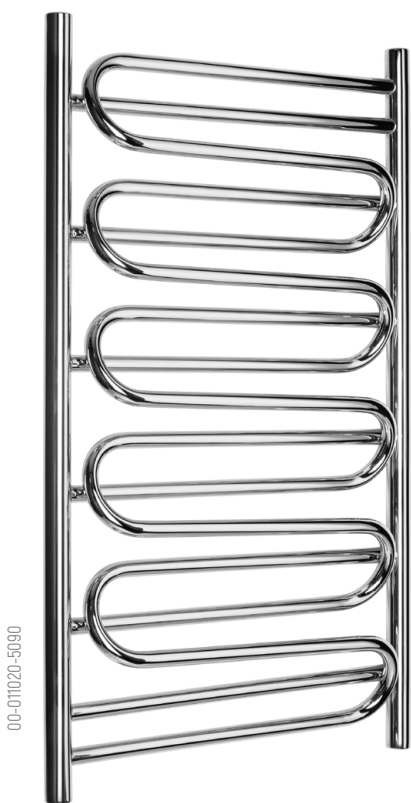

Вишукані геометричні форми рушникосушарки, що перетинаються в конструкції, немов танцюють у невагомості та доповнюють абстрактний характер "Ілюзії".

The refined geometric shapes of the towel dryer, which are intertwined in the design, seem to dance in weightlessness and complement the abstract character of "Illusion".

**UA**

**Матеріал:**  
нержавіюча сталь

**Підключення:**  
знизу / діагональ

**Робоча температура:**  
+95 °C +/- 5 °C

**Робочий тиск:**  
10 MPa

**Товщина стінок:**  
колектори — 2 мм,  
перемички — 1,5 мм

**Геометрія профілів:**  
колектори — Ø 32 мм,  
перемички — Ø 20 мм

**EN**

**Material:**  
stainless steel

**Connection:**  
bottom / diagonal

**Operating temperature:**  
+95 °C +/- 5 °C

**Operating pressure:**  
10 MPa

**Thickness:**  
stands — 2 mm,  
lintels — 1,5 mm

**Sections:**  
stands — Ø 32 mm,  
lintels — Ø 20 mm

## МОДЕЛЬНИЙ РЯД | MODEL RANGE

АРТИКУЛ Vendor code	НАЗВА МОДЕЛІ Model name	ШИРИНА, мм Width, mm	ВИСОТА, мм Height, mm	Міжосьова, мм Centerline, mm	ГЛИБИНА, мм Depth, mm	ВАГА, кг Wight, kg	К-СТЬ ПЕРЕМИЧОК Number of jumpers	ПОКРИТТЯ Coating	ТЕПЛОВІДДАЧА, Вт Heat output, W
00-011020-5090	Illusion 500x900	532	900	500	125	8.8	10	полірована	488
00-011020-5011	Illusion 500x1100	532	1100	500	125	10.6	12	полірована	579

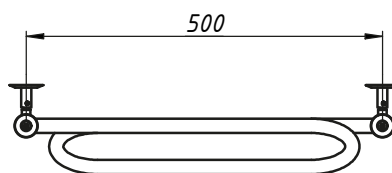
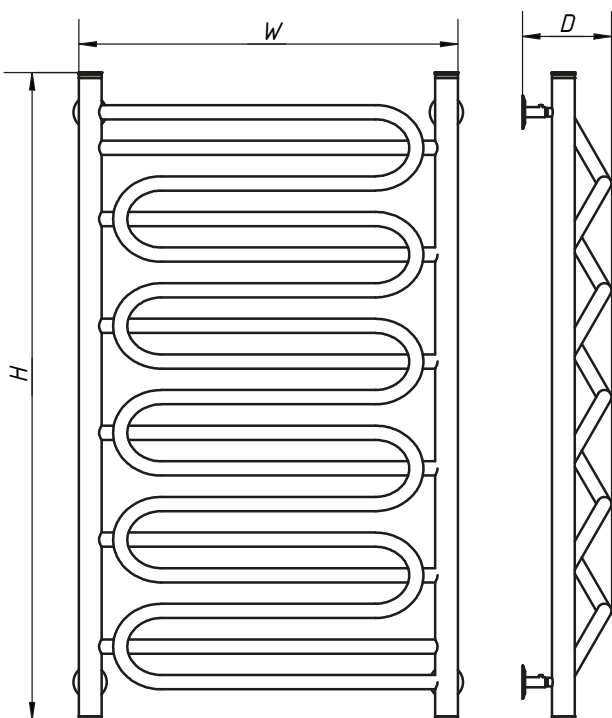

### Колір покриття

Coating color



### Доступна комбінована модифікація

(можливість додаткового встановлення ТЕНУ)

Combined modification available



### Акcesуари і комплектування

Accessories and Components





# КРЕАТИВ МАХІ



00-002020-5090

Креативні ідеї стають ще більшими, які втілені в рушникосушарку "Креатив Макси".

Creative ideas get even bigger and are embodied in the Creative Maxi towel dryer.

## UA

- Матеріал:**  
нержавіюча сталь
- Підключення:**  
знизу / діагональ
- Робоча температура:**  
+95 °C +/- 5 °C
- Робочий тиск:**  
10 МПа
- Товщина стінок:**  
колектори — 2 мм,  
перемички — 1,5 мм
- Геометрія профілів:**  
колектори — Ø 32 мм,  
перемички — Ø 20 мм

## EN

- Material:**  
stainless steel
- Connection:**  
bottom / diagonal
- Operating temperature:**  
+95 °C +/- 5 °C
- Operating pressure:**  
10 MPa
- Thickness:**  
stands — 2 mm,  
lintels — 1,5 mm
- Sections:**  
stands — Ø 32 mm,  
lintels — Ø 20 mm

## МОДЕЛЬНИЙ РЯД | MODEL RANGE

АРТИКУЛ Vendor code	НАЗВА МОДЕЛІ Model name	ШИРИНА, мм Width, mm	ВИСОТА, мм Height, mm	Міжосьова, мм Centerline, mm	ГЛИБИНА, мм Depth, mm	ВАГА, кг Wight, kg	К-СТЬ ПЕРЕМИЧОК Number of jumpers	ПОКРИТТЯ Coating	ТЕПЛОВИДДАЧА, Вт Heat output, W
00-002020-5090	Kreatyv Maxi 500x900	532	900	500	73	8.5	9	полірована	415

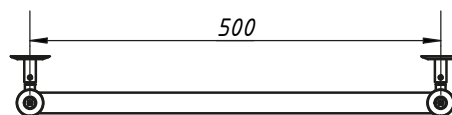
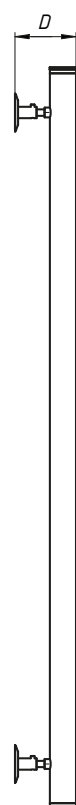
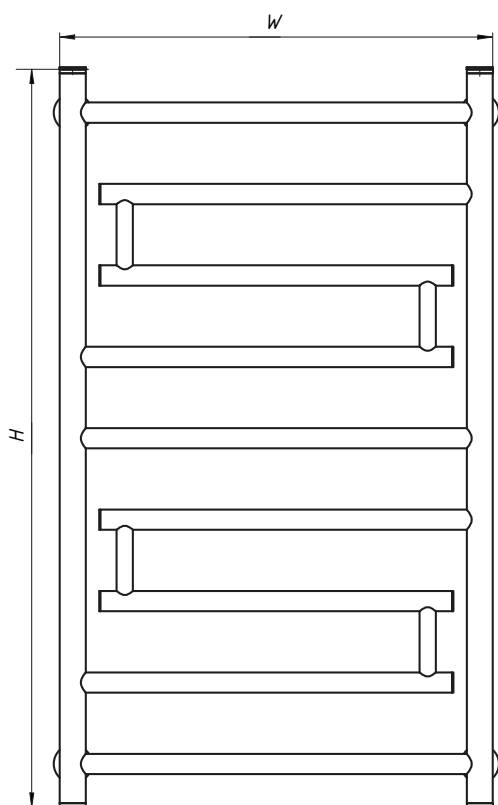

### Колір покриття

Coating color



### Доступна комбінована модифікація

(можливість додаткового встановлення ТЕНу)

Combined modification available



### Акcesуари і комплектування

Accessories and Components



# KREATYV



00-002021-5060

Креативна ідея перетворена на реальність - рушникосушарка "Креатив".

A creative idea turned into reality - the Kreatyv towel dryer.

## UA

### Матеріал:

нержавіюча сталь

### Підключення:

бічне

### Робоча температура:

+95 °C +/- 5 °C

### Робочий тиск:

10 МПа

### Товщина стінок:

колектори — 2 мм,

перемички — 1,5 мм

### Геометрія профілів:

колектори — Ø 32 мм,

перемички — Ø 25 мм,

перемички — Ø 20 мм

## EN

### Material:

stainless steel

### Connection:

side

### Operating temperature:

+95 °C +/- 5 °C

### Operating pressure:

10 MPa

### Thickness:

stands — 2 mm,

lintels — 1,5 mm

### Sections:

stands — Ø 32 mm,

lintels — Ø 25 mm,

lintels — Ø 20 mm

## МОДЕЛЬНИЙ РЯД | MODEL RANGE

АРТИКУЛ Vendor code	НАЗВА МОДЕЛІ Model name	ШИРИНА, мм Width, mm	ВИСОТА, мм Height, mm	Міжсьова, мм Centerline, mm	ГЛИБИНА, мм Depth, mm	ВАГА, кг Wight, kg	К-СТЬ ПЕРЕМИЧОК Number of jumpers	ПОКРИТТЯ Coating	ТЕПЛОВІДДАЧА, Вт Heat output, W
00-002021-5060	Kreatyv 500x600	532	600	500	120	4.3	6	полірована	200

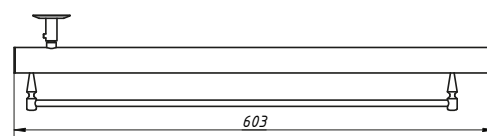
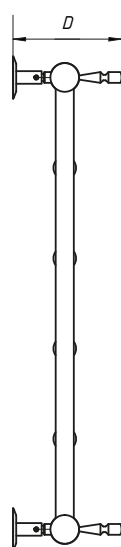
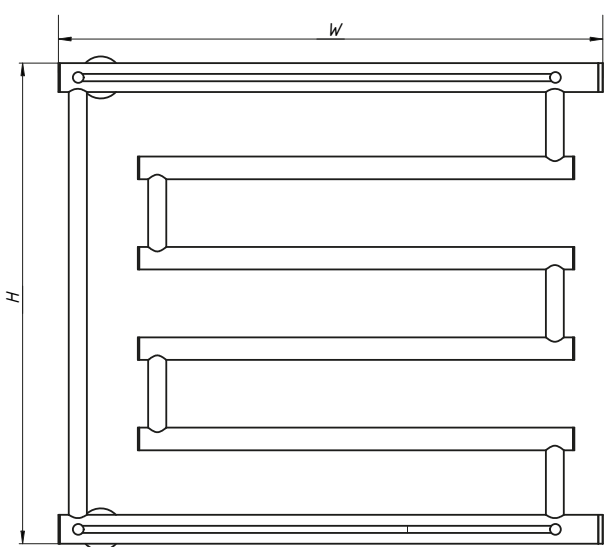

### Колір покриття

Coating color



### Акcesуари і комплектування

Accessories and Components



# LARGO



Широкі перемички надають монументальність та збільшують корисну площу.

The wide lintels add a monumental appearance and increase the usable area.

## UA

**Матеріал:**  
нержавіюча сталь

**Підключення:**  
знизу / діагональ

**Робоча температура:**  
+95 °C +/- 5 °C

**Робочий тиск:**  
10 МПа

**Товщина стінок:**  
колектори — 2 мм,  
перемички — 1,5 мм

**Геометрія профілів:**  
колектори — □ 30x30 мм,  
перемички — □ 50x10 мм

## EN

**Material:**  
stainless steel

**Connection:**  
bottom / diagonal

**Operating temperature:**  
+95 °C +/- 5 °C

**Operating pressure:**  
10 MPa

**Thickness:**  
stands — 2 mm,  
lintels — 1,5 mm

**Sections:**  
stands — □ 30x30 mm,  
lintels — □ 50x10 mm

## МОДЕЛЬНИЙ РЯД | MODEL RANGE

АРТИКУЛ Vendor code	НАЗВА МОДЕЛІ Model name	ШИРИНА, мм Width, mm	ВИСОТА, мм Height, mm	Міжосьова, мм Centerline, mm	ГЛИБИНА, мм Depth, mm	ВАГА, кг Wight, kg	К-СТЬ ПЕРЕМИЧОК Number of jumpers	ПОКРИТТЯ Coating	ТЕПЛОВІДДАЧА, Вт Heat output, W
00-044050-5080	Largo 500x800	530	800	500	71	7.5	8	полірована	393
00-244050-5080	Largo 500x800, black moiré	530	800	500	71	8.0	8	чорний муар	393
00-244050-5010	Largo 500x1000, black moiré	530	1000	500	71	10.0	10	чорний муар	491
00-244050-5012	Largo 500x1200, black moiré	530	1200	500	71	11.7	12	чорний муар	589

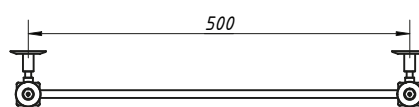
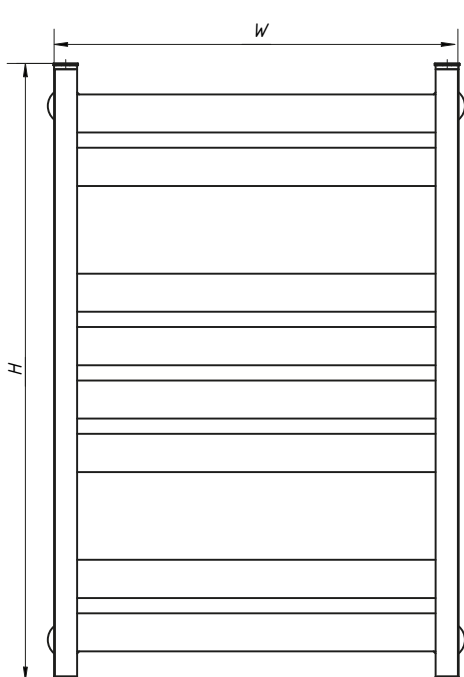

### Колір покриття

Coating color



### Доступна комбінована модифікація

(можливість додаткового встановлення ТЕНу)

Combined modification available



### Акcesуари і комплектування

Accessories and Components





# LOFT

00-043050-5080



Ці потужні та надійні рушникосушарки не містять нічого зайвого, натомість пропонують своїм власникам високу функціональну ефективність в поєднанні з емоційною привабливістю стилю Loft.

Powerful and dependable, these towel rails possess no unnecessary elements, delivering high functional efficiency to their owners while also exuding the emotional charm of a loft style.

**UA**

**Матеріал:**  
нержавіюча сталь

**Підключення:**  
знизу / діагональ

**Робоча температура:**  
+95 °C +/- 5 °C

**Робочий тиск:**  
10 MPa

**Товщина стінок:**  
колектори — 2 мм,  
перемички — 1,5 мм

**Геометрія профілів:**  
колектори — □ 30x30 мм,  
перемички — □ 20x20 мм

**EN**

**Material:**  
stainless steel

**Connection:**  
bottom / diagonal

**Operating temperature:**  
+95 °C +/- 5 °C

**Operating pressure:**  
10 MPa

**Thickness:**  
stands — 2 mm,  
lintels — 1,5 mm

**Sections:**  
stands — □ 30x30 mm,  
lintels — □ 20x20 mm

## МОДЕЛЬНИЙ РЯД | MODEL RANGE

АРТИКУЛ Vendor code	НАЗВА МОДЕЛІ Model name	ШИРИНА, мм Width, mm	ВИСОТА, мм Height, mm	Міжосьова, мм Centerline, mm	ГЛИБИНА, мм Depth, mm	ВАГА, кг Wight, kg	К-СТЬ ПЕРЕМИЧОК Number of jumpers	ПОКРИТТЯ Coating	ТЕПЛОВІДДАЧА, Вт Heat output, W
00-043050-5080	Loft 500x800	530	800	500	75	7.1	8	полірована	348
00-043050-5010	Loft 500x1000	530	1000	500	75	8.7	10	полірована	435
00-043050-5012	Loft 500x1200	530	1200	500	75	10.3	12	полірована	522

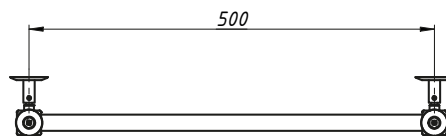
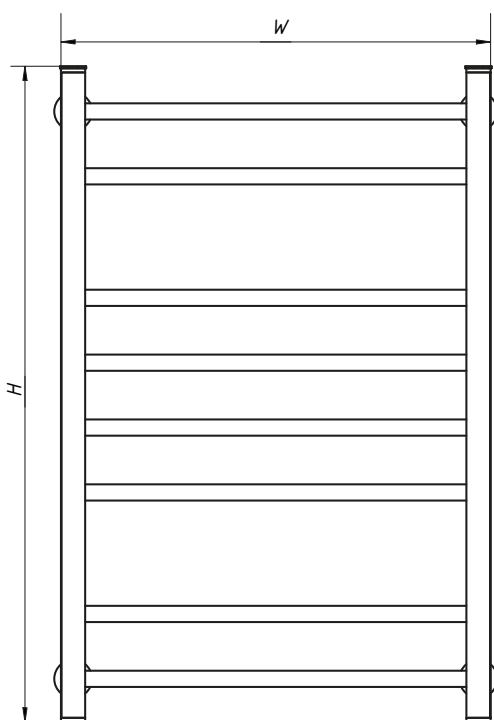

### Колір покриття

Coating color



### Доступна комбінована модифікація

(можливість додаткового встановлення ТЕНу)

Combined modification available



### Акcesуари і комплектування

Accessories and Components



# MAESTRO



00-010020-5070

Ця стильна рушникосушарка - ідеальне поєднання естетики та функціональності, вона дозволяє висушити ще більше рушників.

Stylish towel warmer - is a perfect blend of aesthetics and functionality and allows you to dry more towels simultaneously.

## UA

**Матеріал:**  
нержавіюча сталь

**Підключення:**  
знизу / діагональ

**Робоча температура:**  
+95 °C +/- 5 °C

**Робочий тиск:**  
10 MPa

**Товщина стінок:**  
колектори — 2 мм,  
перемички — 1,5 мм

**Геометрія профілів:**  
колектори — Ø 32 мм,  
перемички — Ø 20 мм

## EN

**Material:**  
stainless steel

**Connection:**  
bottom / diagonal

**Operating temperature:**  
+95 °C +/- 5 °C

**Operating pressure:**  
10 MPa

**Thickness:**  
stands — 2 mm,  
lintels — 1,5 mm

**Sections:**  
stands — Ø 32 mm,  
lintels — Ø 20 mm

## МОДЕЛЬНИЙ РЯД | MODEL RANGE

АРТИКУЛ Vendor code	НАЗВА МОДЕЛІ Model name	ШИРИНА, мм Width, mm	ВИСОТА, мм Height, mm	Міжосьова, мм Centerline, mm	ГЛИБИНА, мм Depth, mm	ВАГА, кг Wight, kg	К-СТЬ ПЕРЕМИЧОК Number of jumpers	ПОКРИТТЯ Coating	ТЕПЛОВІДДАЧА, Вт Heat output, W
00-010020-5070	Maestro 500x700x250	500	700	250	162	6.4	7	полірована	404

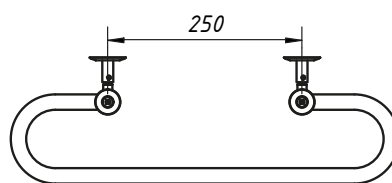
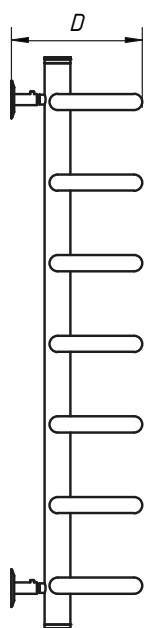
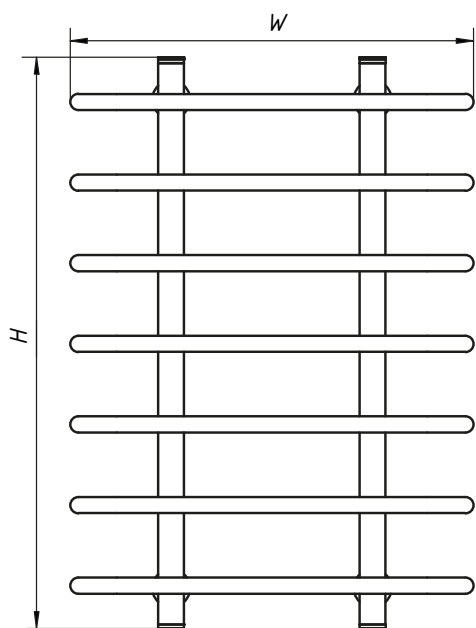

**Колір покриття**  
Coating color



**Доступна комбінована модифікація**  
(можливість додаткового встановлення ТЕНу)  
Combined modification available



**Акcesуари і комплектування**



# OMEGA

00-015020-5080



Конфігурація перемичок рушникосушарки дозволяє розташувати текстиль одразу на двох рівнях.

The configuration of the towel rail allows you to hang textiles on two levels at once.

UA

**Матеріал:**  
нержавіюча сталь  
**Підключення:**  
знизу / діагональ  
**Робоча температура:**  
+95 °C +/- 5 °C  
**Робочий тиск:**  
10 МПа  
**Товщина стінок:**  
колектори — 2 мм,  
перемички — 1,5 мм  
**Геометрія профілів:**  
колектори — Ø 32 мм,  
перемички — Ø 20 мм

EN

**Material:**  
stainless steel  
**Connection:**  
bottom / diagonal  
**Operating temperature:**  
+95 °C +/- 5 °C  
**Operating pressure:**  
10 MPa  
**Thickness:**  
stands — 2 mm,  
lintels — 1,5 mm  
**Sections:**  
stands — Ø 32 mm,  
lintels — Ø 20 mm

## МОДЕЛЬНИЙ РЯД | MODEL RANGE

АРТИКУЛ Vendor code	НАЗВА МОДЕЛІ Model name	ШИРИНА, мм Width, mm	ВИСОТА, мм Height, mm	Міжосьова, мм Centerline, mm	ГЛИБИНА, мм Depth, mm	ВАГА, кг Wight, kg	К-СТЬ ПЕРЕМИЧОК Number of jumpers	ПОКРИТТЯ Coating	ТЕПЛОВІДДАЧА, Вт Heat output, W
00-015020-5060	Omega 500x600	530	600	500	183	5.0	6	полірована	274
00-015020-5080	Omega 500x800	530	800	500	183	8.2	8	полірована	355
00-015020-5010	Omega 500x1000	530	1000	500	183	9.6	10	полірована	451

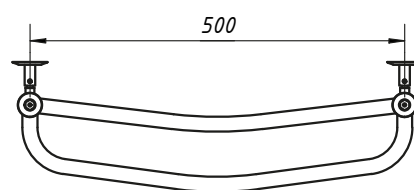
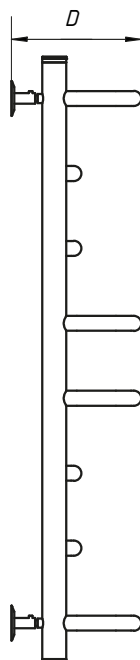
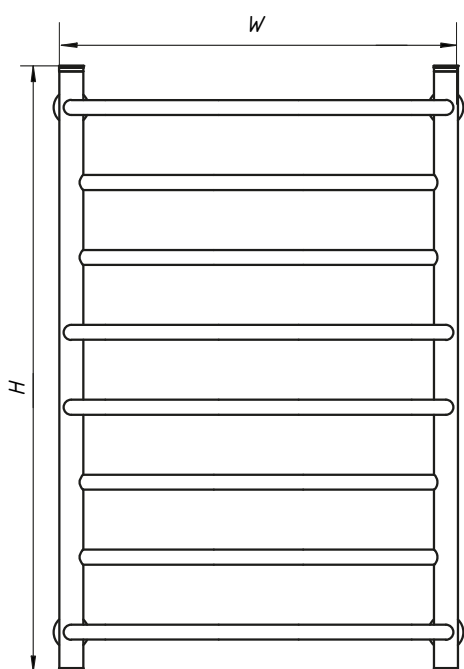

### Колір покриття

Coating color



### Доступна комбінована модифікація

(можливість додаткового встановлення ТЕНу)

Combined modification available



### Акcesуари і комплектування

Accessories and Components





# PREMIUM

00-013020-5070



Витончений дизайн цієї рушникосушарки робить її насправді преміальною.

The sophisticated design of this towel rail makes it a truly premium product.

## UA

**Матеріал:**  
нержавіюча сталь

**Підключення:**  
знизу / діагональ

**Робоча температура:**  
+95 °C +/- 5 °C

**Робочий тиск:**  
10 МПа

**Товщина стінок:**  
колектори — 2 мм,  
перемички — 1,5 мм

**Геометрія профілів:**  
колектори — Ø 32 мм,  
перемички — Ø 20 мм

## EN

**Material:**  
stainless steel

**Connection:**  
bottom / diagonal

**Operating temperature:**  
+95 °C +/- 5 °C

**Operating pressure:**  
10 MPa

**Thickness:**  
stands — 2 mm,  
lintels — 1,5 mm

**Sections:**  
stands — Ø 32 mm,  
lintels — Ø 20 mm

## МОДЕЛЬНИЙ РЯД | MODEL RANGE

АРТИКУЛ Vendor code	НАЗВА МОДЕЛІ Model name	ШИРИНА, мм Width, mm	ВИСОТА, мм Height, mm	Міжосьова, мм Centerline, mm	ГЛИБИНА, мм Depth, mm	ВАГА, кг Wight, kg	К-СТЬ ПЕРЕМИЧОК Number of jumpers	ПОКРИТТЯ Coating	ТЕПЛОВІДДАЧА, Вт Heat output, W
00-013020-5070	Premium 500x700x400	500	700	400	196	5.6	7	полірована	312
00-013020-6012	Premium 600x1200x500	600	1200	500	200	8.5	12	полірована	524

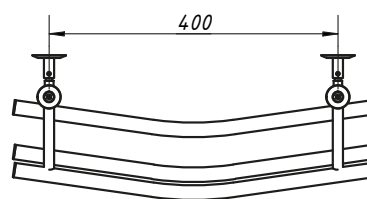
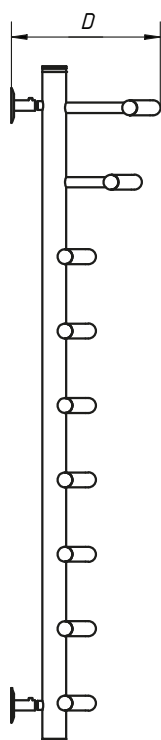
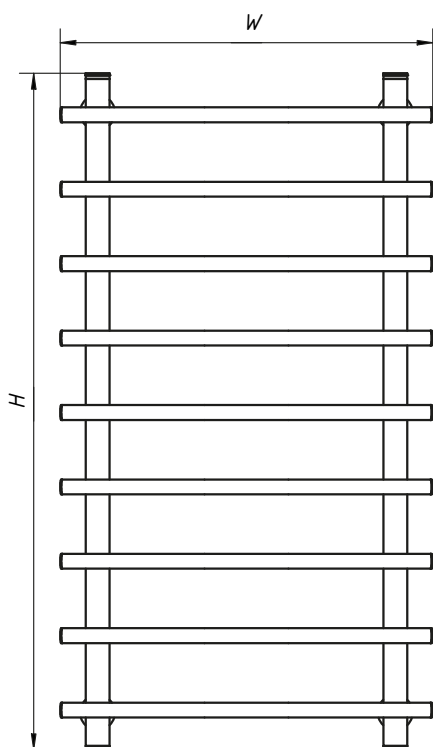

### Колір покриття

Coating color



### Доступна комбінована модифікація

(можливість додаткового встановлення ТЕНу)

Combined modification available



### Акcesуари і комплектування

Accessories and Components



# RETRO



00-040030-5080

Дивовижний старовинний дизайн, який наповнить інтер'єр вашої ванної кімнати аристократичним спокоєм і затишною вікторіанською атмосферою.

An exquisite vintage design that will infuse your bathroom with an aristocratic serenity and cozy Victorian ambiance.

UA

**Матеріал:**  
нержавіюча сталь

**Підключення:**  
знизу / діагональ

**Робоча температура:**  
+95 °C +/- 5 °C

**Робочий тиск:**  
10 МПа

**Товщина стінок:**  
колектори — 2 мм,  
перемички — 2 мм

**Геометрія профілів:**  
колектори — Ø 32 мм,  
перемички — Ø 32 мм

EN

**Material:**  
stainless steel

**Connection:**  
bottom / diagonal

**Operating temperature:**  
+95 °C +/- 5 °C

**Operating pressure:**  
10 MPa

**Thickness:**  
stands — 2 mm,  
lintels — 2 mm

**Sections:**  
stands — Ø 32 mm,  
lintels — Ø 32 mm

## МОДЕЛЬНИЙ РЯД | MODEL RANGE

АРТИКУЛ Vendor code	НАЗВА МОДЕЛІ Model name	ШИРИНА, мм Width, mm	ВИСОТА, мм Height, mm	Міжосьова, мм Centerline, mm	ГЛИБИНА, мм Depth, mm	ВАГА, кг Wight, kg	К-СТЬ ПЕРЕМИЧОК Number of jumpers	ПОКРИТТЯ Coating	ТЕПЛОВИДДАЧА, Вт Heat output, W
00-040030-5080	Retro 500x800	550	800	500	95	7.9	4	полірована	252
00-540030-5080	Retro 500x800, bronze	550	800	500	95	7.9	4	під бронзу	252
00-440030-5080	Retro 500x800, gold	550	800	500	95	7.9	4	під золото	252
00-940030-5080	Retro 500x800, golden sphere	550	800	500	95	7.9	4	кулі під золото	252
00-040030-5010	Retro 500x1000	550	1000	500	95	9.5	5	полірована	315
00-540030-5010	Retro 500x1000, bronze	550	1000	500	95	9.5	5	під бронзу	315
00-440030-5010	Retro 500x1000, gold	550	1000	500	95	9.5	5	під золото	315
00-940030-5010	Retro 500x1000, golden sphere	550	1000	500	95	9.5	5	кулі під золото	315

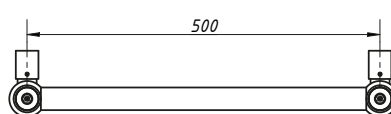
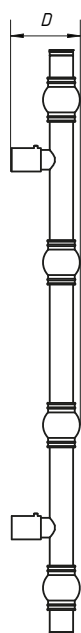
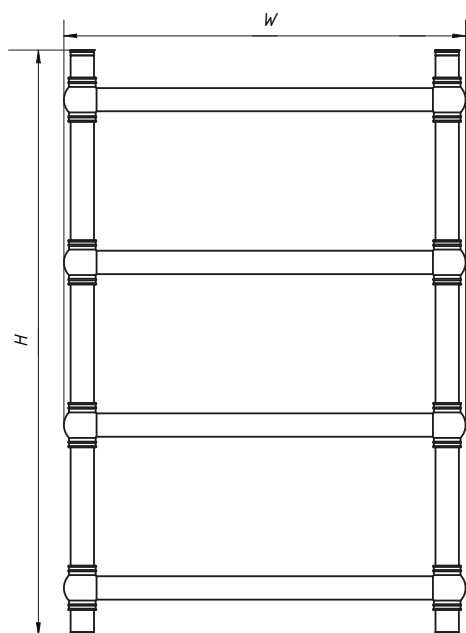

### Колір покриття

Coating color



### Доступна комбінована модифікація

(можливість додаткового встановлення ТЕНу)

Combined modification available



### Акcesуари і комплектування

Accessories and Components



# SYMPHONY



Майстерно поєднує в собі класицизм і модерн, а плавність форм створює атмосферу ладу й спокою.

It blends both classicism and modernism, and the seamless nature of its forms generates an ambiance of harmony and serenity.

## UA

**Матеріал:**  
нержавіюча сталь

**Підключення:**  
знизу / діагональ

**Робоча температура:**  
+95 °C +/- 5 °C

**Робочий тиск:**  
10 MPa

**Товщина стінок:**  
колектори — 2 мм,  
перемички — 1,5 мм

**Геометрія профілів:**  
колектори — Ø 32 мм,  
перемички — Ø 20 мм

## EN

**Material:**  
stainless steel

**Connection:**  
bottom / diagonal

**Operating temperature:**  
+95 °C +/- 5 °C

**Operating pressure:**  
10 MPa

**Thickness:**  
stands — 2 mm,  
lintels — 1,5 mm

**Sections:**  
stands — Ø 32 mm,  
lintels — Ø 20 mm

## МОДЕЛЬНИЙ РЯД | MODEL RANGE

АРТИКУЛ Vendor code	НАЗВА МОДЕЛІ Model name	ШИРИНА, мм Width, mm	ВИСОТА, мм Height, mm	Міжосьова, мм Centerline, mm	ГЛИБИНА, мм Depth, mm	ВАГА, кг Wight, kg	К-СТЬ ПЕРЕМИЧОК Number of jumpers	ПОКРИТТЯ Coating	ТЕПЛОВИДДАЧА, Вт Heat output, W
00-009020-5060	Symphony 500x600	532	600	500	155	5.9	6	полірована	228
00-009020-5070	Symphony 500x700	532	700	500	155	6.3	7	полірована	332
00-009020-5080	Symphony 500x800	532	800	500	155	7.1	8	полірована	380
00-009020-5010	Symphony 500x1000	532	1000	500	155	8.6	10	полірована	474

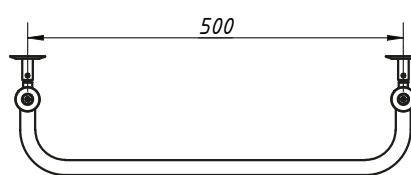
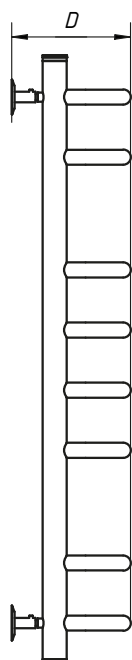
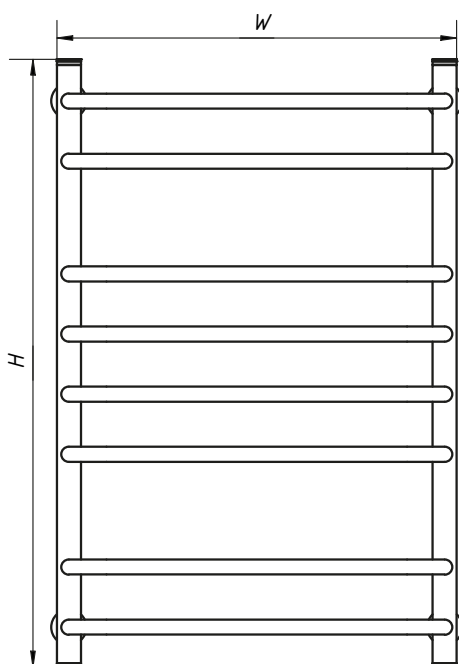

### Колір покриття

Coating color



### Доступна комбінована модифікація

(можливість додаткового встановлення ТЕНу)

Combined modification available



### Акcesуари і комплектування

Accessories and Components





# ZMIIOVYK



00-000100-5050

Класична зигзагоподібна форма «Змійовиків» не втрачає популярності й сьогодні завдяки своїй універсальності, простоті, малій вазі й доступності.

The classic zigzag shape of the Zmiiovyk dryers is still popular today, thanks to their versatility, simplicity, light weight and affordability.

## UA

**Матеріал:**  
нержавіюча сталь

**Підключення:**  
бічне

**Робоча температура:**  
+95 °C +/- 5 °C

**Робочий тиск:**  
10 MPa

**Товщина стінок:** 2 мм

**Геометрія профілів:**  
Ø 25 мм та Ø 32 мм

**Діаметр підключення:**  
G 3/4"R | 1"R

## EN

**Material:**  
stainless steel

**Connection:**  
side

**Operating temperature:**  
+95 °C +/- 5 °C

**Operating pressure:**  
10 MPa

**Thickness:** 2 mm

**Sections:**  
Ø 25 mm, Ø 32 mm

**Connector:**  
G 3/4"R | 1"R

## МОДЕЛЬНИЙ РЯД | MODEL RANGE

АРТИКУЛ Vendor code	НАЗВА МОДЕЛІ Model name	ШИРИНА, мм Width, mm	ВИСОТА, мм Height, mm	Міжосьова, мм Centerline, mm	ГЛИБИНА, мм Depth, mm	ВАГА, кг Wight, kg	К-СТЬ ПЕРЕМИЧОК Number of jumpers	ПОКРИТТЯ Coating	ТЕПЛОВИДДАЧА, Вт Heat output, W
00-000100-5050	Змійовик 25 500x500, 3/4"нр	500	525	500	67	2.3	4	полірована	128
00-000230-5050	Змійовик 32 500x500, 1"нр	500	532	500	73	2.6	4	полірована	151

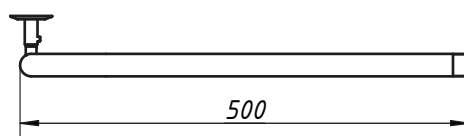
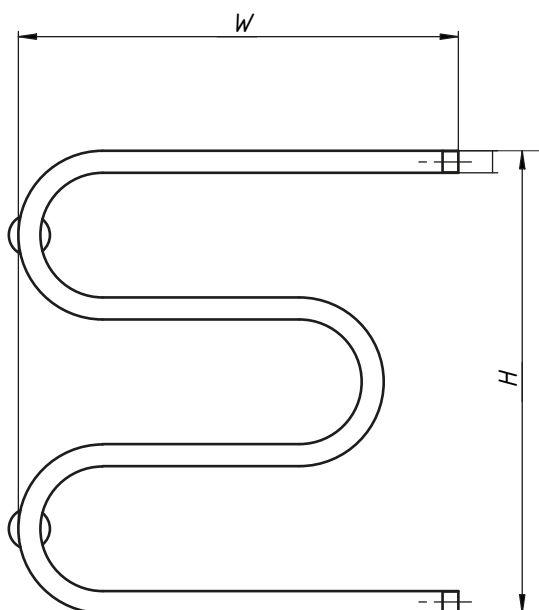

**Колір покриття**  
Coating color



**Акcesуари і комплектування**   
Accessories and Components



# ЕЛЕКТРИЧНІ

## РУШНИКОСУШАРКИ

полірована нержавіюча сталь

| Electric heated towel rails  
| polished stainless steel



## КОМФОРТ І ФУНКЦІОНАЛЬНІСТЬ У ВАННІЙ КІМНАТІ.

Електричні рушникосушарки Navin це сучасні та інноваційні прилади, які швидко та ефективно сушать рушники, одяг та білизну, а також додають стилю ванній кімнаті і допомагають підтримувати в ній комфортний рівень вологості.

Ми випускаємо моделі електричних рушникосушарок різних розмірів, форм та дизайну. Ви можете вибрати модель, яка ідеально підійде для вашої ванної кімнати.

Усі рушникосушарки з позначкою Sensor оснащені сенсорним терморегулятором із вбудованою функцією таймера. Ви можете легко керувати потужністю рушникосушарки й додатково заощаджувати на енерговитратах. Navin Sensor зручний і простий в налаштуванні.

**SENSOR**

NAVIN

керування в 1 дотик  
12-рівневе налаштування температури  
налаштування таймера до 8 годин

**ДО 70% РЕАЛЬНОЇ ЕКОНОМІЇ  
ЕЛЕКТРОЕНЕРГІЇ**

NAVIN<sup>®</sup>  
DESIGN RADIATORS

## COMFORT AND FUNCTIONALITY IN THE BATHROOM.

Navin electric heated towel rails are modern and innovative appliances that dry towels, clothes and linen quickly and efficiently, as well as add style to the bathroom and help maintain a comfortable level of humidity.

We produce electric heated towel rails of various sizes, shapes, and designs. You can choose the model that is perfect for your bathroom.

All towel rails labeled Sensor are equipped with a touch thermostat with a built-in timer function. You can easily control the power of the towel dryer and save on energy costs. Navin Sensor is user-friendly and easy to set up.



**ГАРАНТІЯ  
5 РОКІВ**

5 years  
guarantee



**ЗАХИСТ  
IP 44**

protection  
IP 44



**ЯКІСНА  
СТАЛЬ**

high-quality  
steel



**НОВІТНІ  
ТЕХНОЛОГІЇ**

advanced  
technologies



**НАДІЙНИЙ  
СЕРВІС**

reliable  
service



# ARABESQUE

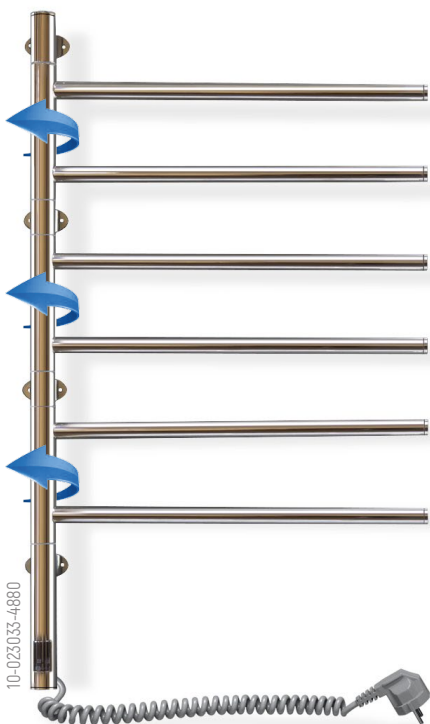

Дизайн цих моделей створює приємне відчуття легкості й гармонії. Її горизонтальні перемички обертаються на 180 градусів.

The design of these models evokes a sense of lightness and harmony, thanks to their horizontal lintels that can rotate 180 degrees.

## UA

**Матеріал:**  
нержавіюча сталь

**Підключення:**  
універсальне

**Робоча температура:**  
+55 °C +/- 5 °C

**Тип захисту:**  
IP44

**Товщина стінок:**  
колектори — 1,5 мм,  
перемички — 1,5 мм

**Геометрія профілів:**  
колектори — Ø 32 мм,  
перемички — Ø 20 мм

## EN

**Material:**  
stainless steel

**Connection:**  
universal

**Operating temperature:**  
+55 °C +/- 5 °C

**Protection type:**  
IP44

**Thickness:**  
stands — 1,5 mm,  
lintels — 1,5 mm

**Sections:**  
stands — Ø 32 mm,  
lintels — Ø 20 mm

## МОДЕЛЬНИЙ РЯД | MODEL RANGE

АРТИКУЛ Vendor code	НАЗВА МОДЕЛІ Model name	ШИРИНА, мм Width, mm	ВИСОТА, мм Height, mm	Міжосьова, мм Centerline, mm	ГЛИБИНА, мм Depth, mm	ВАГА, кг Wight, kg	КАБЕЛЬ Connect	ПЕРЕМІЧОК Jumpers	ПОКРИТТЯ Coating	ПОТУЖНІСТЬ, Вт Power, W
10-023033-4860	Arabesque 480x600 Sensor	480	600	-	62	3,7	по центру	4	полірована	37
10-023033-4880	Arabesque 480x800 Sensor	480	800	-	62	4,5	по центру	6	полірована	55

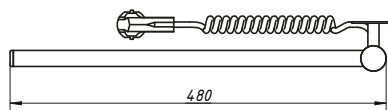
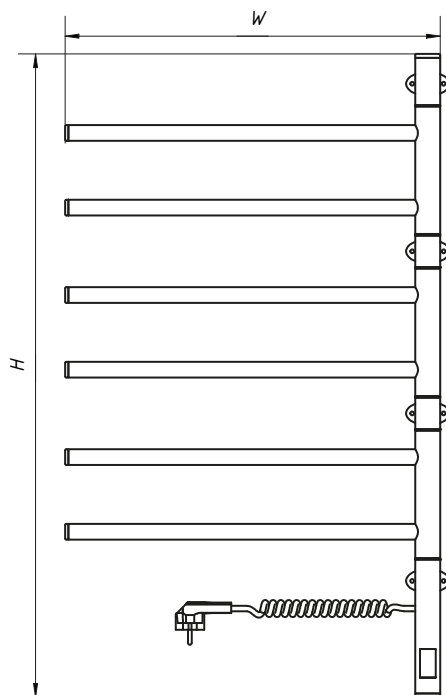

### Колір покриття

Coating color



### Моделі з сенсорним керуванням

Model with touch control



### Акcesуари і комплектування

Accessories and Components



# AVANGARD



«Авангард» — яскравий зразок мінімалізму. Ця модельна лінійка об'єднала в собі найкращі досягнення — як з точки зору технологій, так і ергономіки.

Avangard is a vivid example of minimalism. This model line combines the best achievements in terms of both technology and ergonomics.

## UA

**Матеріал:**  
нержавіюча сталь

**Підключення:**  
ліве / праве

**Робоча температура:**  
+55 °C +/- 5 °C

**Тип захисту:**  
IP44

**Товщина стінок:**  
колектори — 1,5 мм,  
перемички — 1,5 мм

**Геометрія профілів:**  
колектори — □ 30x30 мм,  
перемички — □ 30x10 мм

## EN

**Material:**  
stainless steel

**Connection:**  
left / right

**Operating temperature:**  
+55 °C +/- 5 °C

**Protection type:**  
IP44

**Thickness:**  
stands — 1,5 mm,  
lintels — 1,5 mm

**Sections:**  
stands — □ 30x30 mm,  
lintels — □ 30x10 mm

## МОДЕЛЬНИЙ РЯД | MODEL RANGE

АРТИКУЛ Vendor code	НАЗВА МОДЕЛІ Model name	ШИРИНА, мм Width, mm	ВИСОТА, мм Height, mm	Міжосьова, мм Centerline, mm	ГЛИБИНА, мм Depth, mm	ВАГА, кг Wight, kg	КАБЕЛЬ Connect	ПЕРЕМИЧОК Jumpers	ПОКРИТТЯ Coating	ПОТУЖНІСТЬ, Вт Power, W
10-028053-3680	Avangard 360x800 Sensor	360	800	330	75	4.9	праворуч	8	полірована	79
10-028153-3680	Avangard 360x800 Sensor	360	800	330	75	4.9	ліворуч	8	полірована	79
10-028053-4860	Avangard 480x600 Sensor	360	800	330	75	4.6	праворуч	6	полірована	79
10-028153-4860	Avangard 480x600 Sensor	360	800	330	75	4.6	ліворуч	6	полірована	79
10-028050-4880	Avangard 480x800 with a button	480	600	450	75	5.5	праворуч	8	полірована	112
10-028150-4880	Avangard 480x800 with a button	480	600	450	75	5.5	ліворуч	8	полірована	112
10-028053-4880	Avangard 480x800 Sensor	480	800	450	75	5.5	праворуч	8	полірована	112
10-028153-4880	Avangard 480x800 Sensor	480	800	450	75	5.5	ліворуч	8	полірована	112
10-328053-4880	Avangard 480x800 Sensor, satin	480	800	450	75	5.5	праворуч	8	сатин	112
10-328153-4880	Avangard 480x800 Sensor, satin	480	800	450	75	5.5	ліворуч	8	сатин	112
10-428053-4880	Avangard 480x800 Sensor, gold	480	800	450	75	5.5	праворуч	8	під золото	112
10-428153-4880	Avangard 480x800 Sensor, gold	480	800	450	75	5.5	ліворуч	8	під золото	112
10-228053-4880	Avangard 480x800 Sensor, black moiré	480	800	450	75	6.0	праворуч	8	чорний муар	112
10-228153-4880	Avangard 480x800 Sensor, black moiré	480	800	450	75	6.0	ліворуч	8	чорний муар	112
10-028053-4812	Avangard 480x1200 Sensor	480	1200	450	75	8.3	праворуч	12	полірована	159
10-028153-4812	Avangard 480x1200 Sensor	480	1200	450	75	8.3	ліворуч	12	полірована	159

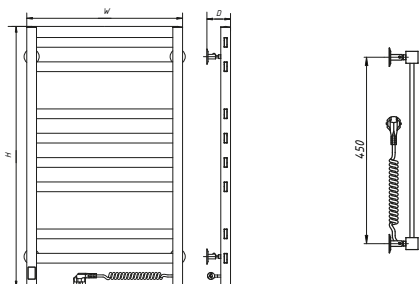

### Колір покриття

Coating color



Моделі з сенсорним керуванням

Model with touch control

### Акcesуари і комплектування

Accessories and Components



# BLUES



Створять у вашому інтер'єрі «блюзові» звучання. Охайні, надійні й стильні, ці сушарки даруватимуть сухість і тепло вашим рушникам як по нотах.

They will produce a "bluesy" tone in your interior. Tidy, dependable, and fashionable dryers will provide your towels with dryness and warmth.

## UA

**Матеріал:**  
нержавіюча сталь

**Підключення:**  
ліве / праве

**Робоча температура:**  
+55 °C +/- 5 °C

**Тип захисту:**  
IP44

**Товщина стінок:**  
колектори — 1,5 мм,  
перемички — 1,5 мм

**Геометрія профілів:**  
колектори — Ø 32 мм,  
перемички — Ø 20 мм

## EN

**Material:**  
stainless steel

**Connection:**  
left / right

**Operating temperature:**  
+55 °C +/- 5 °C

**Protection type:**  
IP44

**Thickness:**  
stands — 1,5 mm,  
lintels — 1,5 mm

**Sections:**  
stands — Ø 32 mm,  
lintels — Ø 20 mm

## МОДЕЛЬНИЙ РЯД | MODEL RANGE

Артикул Vendor code	НАЗВА МОДЕЛІ Model name	ШИРИНА, мм Width, mm	ВИСОТА, мм Height, mm	Міжосьова, мм Centerline, mm	ГЛИБИНА, мм Depth, mm	ВАГА, кг Wight, kg	КАБЕЛЬ Connect	ПЕРЕМИЧОК Jumpers	ПОКРИТТЯ Coating	ПОТУЖНІСТЬ, Вт Power, W
10-006020-4860	Blues 480x600, with a button	480	600	448	90	4,4	праворуч	6	полірована	78
10-006120-4860	Blues 480x600, with a button	480	600	448	90	4,4	ліворуч	6	полірована	78
10-006033-4860	Blues 480x600 Sensor	480	600	448	90	4,4	праворуч	6	полірована	78
10-006133-4860	Blues 480x600 Sensor	480	600	448	90	4,4	ліворуч	6	полірована	78
10-006020-4880	Blues 480x800, with a button	480	800	448	90	5,5	праворуч	8	полірована	112
10-006120-4880	Blues 480x800, with a button	480	800	448	90	5,5	ліворуч	8	полірована	112
10-006033-4880	Blues 480x800 Sensor	480	800	448	90	5,5	праворуч	8	полірована	112
10-006133-4880	Blues 480x800 Sensor	480	800	448	90	5,5	ліворуч	8	полірована	112
10-006033-4812	Blues 480x1200 Sensor	480	1200	448	90	7,2	праворуч	12	полірована	150
10-006133-4812	Blues 480x1200 Sensor	480	1200	448	90	7,2	ліворуч	12	полірована	150

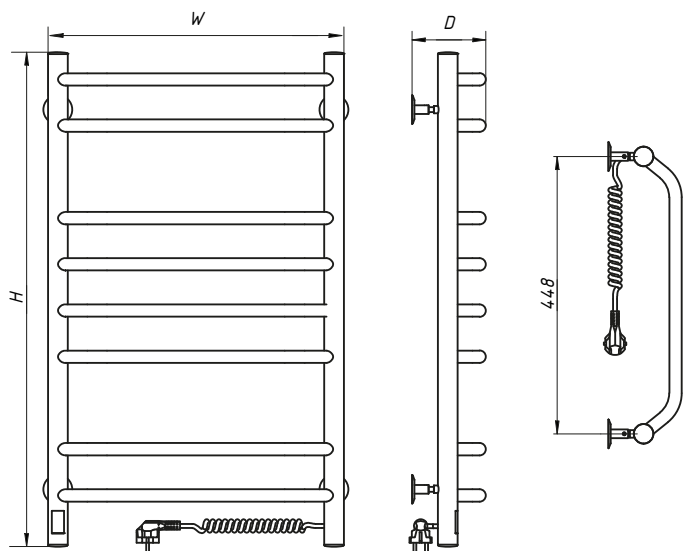

### Колір покриття

Coating color



### Моделі з сенсорним керуванням

Model with touch control



### Акcesуари і комплектування

Accessories and Components



# CAMELLIA



Легка округлість горизонтальних перемичок створює відчуття гармонії та затишку у ванній кімнаті. Функціональна форма та висока практичність.

The light roundness of the horizontal lintels creates a feeling of harmony and comfort in the bathroom. Functional shape and high practicality.

## UA

**Матеріал:**  
нержавіюча сталь

**Підключення:**  
ліве / праве

**Робоча температура:**  
+55 °C +/- 5 °C

**Тип захисту:**  
IP44

**Товщина стінок:**  
колектори — 1,5 мм,  
перемички — 1,5 мм

**Геометрія профілів:**  
колектори — Ø 32 мм,  
перемички — Ø 20 мм

## EN

**Material:**  
stainless steel

**Connection:**  
left / right

**Operating temperature:**  
+55 °C +/- 5 °C

**Protection type:**  
IP44

**Thickness:**  
stands — 1,5 mm,  
lintels — 1,5 mm

**Sections:**  
stands — Ø 32 mm,  
lintels — Ø 20 mm

## МОДЕЛЬНИЙ РЯД | MODEL RANGE

АРТИКУЛ Vendor code	НАЗВА МОДЕЛІ Model name	ШИРИНА, мм Width, mm	ВИСОТА, мм Height, mm	Міжосьова, мм Centerline, mm	ГЛИБИНА, мм Depth, mm	ВАГА, кг Wight, kg	КАБЕЛЬ Connect	ПЕРЕМИЧОК Jumpers	ПОКРИТТЯ Coating	ПОТУЖНІСТЬ, Вт Power, W
10-007033-3680	Camellia 360x800 Sensor	360	800	330	120	4,4	праворуч	8	полірована	78
10-007133-3680	Camellia 360x800 Sensor	360	800	330	120	4,4	ліворуч	8	полірована	78
10-007020-4860	Camellia 480x600, with a button	480	600	450	120	3,9	праворуч	6	полірована	78
10-007120-4860	Camellia 480x600, with a button	480	600	448	120	3,9	ліворуч	6	полірована	78
10-007033-4860	Camellia 480x600 Sensor	480	600	448	20	4,2	праворуч	6	полірована	78
10-007133-4860	Camellia 480x600 Sensor	480	600	448	120	4,2	ліворуч	6	полірована	78
10-007020-4880	Camellia 480x800, with a button	480	800	448	120	5,4	праворуч	8	полірована	112
10-007120-4880	Camellia 480x800, with a button	480	800	448	120	5,4	ліворуч	8	полірована	112
10-007033-4880	Camellia 480x800 Sensor	480	800	448	120	5,4	праворуч	8	полірована	112
10-007133-4880	Camellia 480x800 Sensor	480	800	448	120	5,4	ліворуч	8	полірована	112
10-407033-4880	Camellia 480x800 Sensor, gold	480	800	448	120	5,4	праворуч	8	під золото	112
10-407133-4880	Camellia 480x800 Sensor, gold	480	800	448	120	5,4	ліворуч	8	під золото	112
10-507033-4880	Camellia 480x800 Sensor, bronze	480	800	448	120	5,4	праворуч	8	під бронзу	112
10-007133-4880	Camellia 480x800 Sensor, bronze	480	800	448	120	5,4	ліворуч	8	під бронзу	112
10-007033-4812	Camellia 480x1200 Sensor	480	1200	448	120	7,0	праворуч	12	полірована	154
10-007133-4812	Camellia 480x1200 Sensor	480	1200	448	120	7,0	ліворуч	12	полірована	154

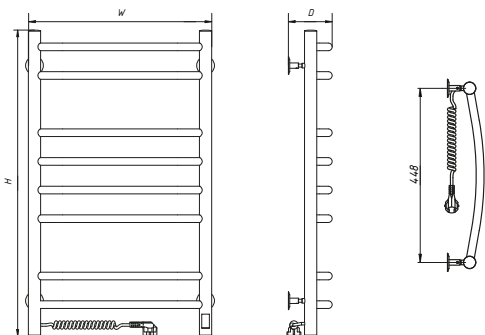

### Колір покриття

Coating color



### Моделі з сенсорним керуванням

Model with touch control



### Акcesуари і комплектування

Accessories and Components





# CLASSIC QUADRO

ЕЛЕКТРИЧНІ НЕРЖАВІЮЧІ РУШНИКОСУШАРКИ  
Electric heated towel rails | polished stainless steel



Має колектори з профільної квадратної труби, а перемички з круглої. Таке поєднання утворює досконало класичний дизайн, огортаючи відчуттям спокою й упевненості.

It has collectors made of a square profile pipe and bridges made of round pipes. This combination creates a perfectly classic design, enveloping you with a sense of calm and confidence.

## UA

**Матеріал:**  
нержавіюча сталь  
**Підключення:**  
ліве / праве  
**Робоча температура:**  
+55 °C +/- 5 °C  
**Тип захисту:**  
IP44  
**Товщина стінок:**  
колектори — 1,5 мм,  
перемички — 1,5 мм  
**Геометрія профілів:**  
колектори — □ 30x30 мм,  
перемички — Ø 20 мм

## EN

**Material:**  
stainless steel  
**Connection:**  
left / right  
**Operating temperature:**  
+55 °C +/- 5 °C  
**Protection type:**  
IP44  
**Thickness:**  
stands — 1,5 mm,  
lintels — 1,5 mm  
**Sections:**  
stands — □ 30x30 mm,  
lintels — Ø 20 mm

## МОДЕЛЬНИЙ РЯД | MODEL RANGE

АРТИКУЛ Vendor code	НАЗВА МОДЕЛІ Model name	ШИРИНА, мм Width, mm	ВИСОТА, мм Height, mm	Міжосьова, мм Centerline, mm	ГЛИБИНА, мм Depth, mm	ВАГА, кг Wight, kg	КАБЕЛЬ Connect	ПЕРЕМИЧОК Jumpers	ПОКРИТТЯ Coating	ПОТУЖНІСТЬ, Вт Power, W
10-016053-5080	Classic Quadro 500x800 Sensor	500	800	470	75	5.6	праворуч	9	полірована	112
10-016153-5080	Classic Quadro 500x800 Sensor	500	800	470	75	5.6	ліворуч	9	полірована	112
10-016053-5010	Classic Quadro 500x1000 Sensor	500	1000	470	75	6.7	праворуч	11	полірована	172
10-016153-5010	Classic Quadro 500x1000 Sensor	500	1000	470	75	6.7	ліворуч	11	полірована	172
10-016053-5012	Classic Quadro 500x1200 Sensor	500	1200	470	75	7.8	праворуч	13	полірована	192
10-016153-5012	Classic Quadro 500x1200 Sensor	500	1200	470	75	7.8	ліворуч	13	полірована	192

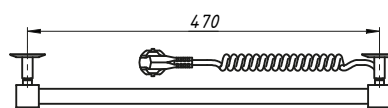
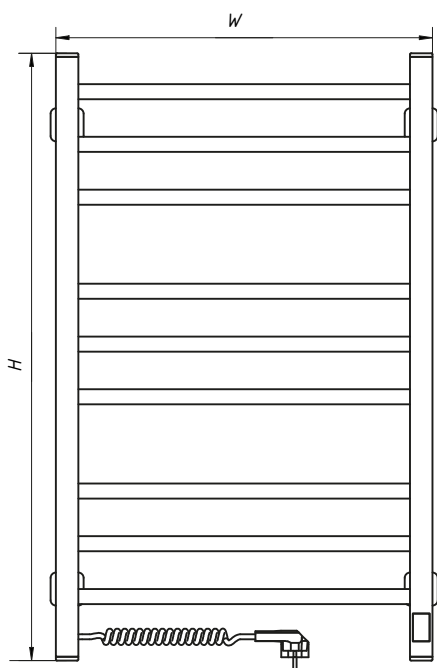

**Колір покриття**  
Coating color



**Моделі з сенсорним керуванням**  
Model with touch control



**Акcesуари і комплектування**   
Accessories and Components



# ELLIPSE



Овальні перемички разом із квадратними стійками утворюють оригінальний і модний нині дизайн, перетворюючи сушарку на центральний предмет інтер'єру ванної кімнати.

Oval lintels together with square stands form an original and fashionable design, turning the dryer into a central item of the bathroom interior.

**UA**

**Матеріал:**  
нержавіюча сталь  
**Підключення:**  
ліве / праве  
**Робоча температура:**  
+55 °C +/- 5 °C  
**Тип захисту:**  
10 МРа  
**Товщина стінок:**  
колектори — 1,5 мм,  
перемички — 1,5 мм  
**Геометрія профілів:**  
колектори — □ 30x30 мм,  
перемички — ○ 44x18 мм

**EN**

**Material:**  
stainless steel  
**Connection:**  
left / right  
**Operating temperature:**  
+55 °C +/- 5 °C  
**Protection type:**  
IP44  
**Thickness:**  
stands — 1,5 mm,  
lintels — 1,5 mm  
**Sections:**  
stands — □ 30x30 mm,  
lintels — ○ 44x18 mm

## МОДЕЛЬНИЙ РЯД | MODEL RANGE

АРТИКУЛ Vendor code	НАЗВА МОДЕЛІ Model name	ШИРИНА, мм Width, mm	ВИСОТА, мм Height, mm	Міжосьова, мм Centerline, mm	ГЛИБИНА, мм Depth, mm	ВАГА, кг Wight, kg	КАБЕЛЬ Connect	ПЕРЕМИЧОК Jumpers	ПОКРИТТЯ Coating	ПОТУЖНІСТЬ, Вт Power, W
10-045053-5080	Ellipse 500x800 Sensor	500	800	470	75	8.5	праворуч	8	полірована	112
10-045153-5080	Ellipse 500x800 Sensor	500	800	470	75	8.5	ліворуч	8	полірована	112
10-045053-5010	Ellipse 500x1000 Sensor	500	1000	470	75	10.0	праворуч	10	полірована	126
10-045153-5010	Ellipse 500x1000 Sensor	500	1000	470	75	10.0	ліворуч	10	полірована	126

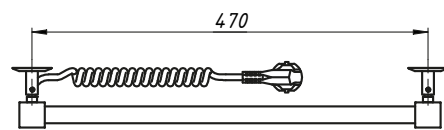
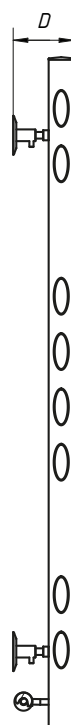
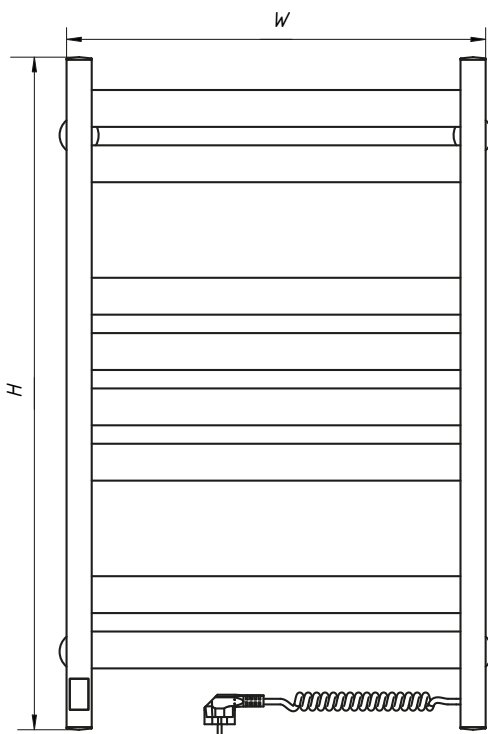

### Колір покриття

Coating color



### Моделі з сенсорним керуванням

Model with touch control



### Акcesуари і комплектування

Accessories and Components



# FOUETTE

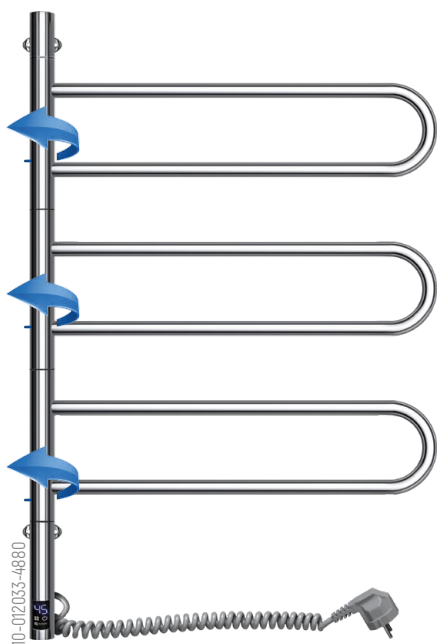

Горизонтальні секції моделі, схожі на тендітні пелюстки, обертаються, за потреби, на 180 градусів, що дозволяє значно розширити корисний простір.

The horizontal sections of the model, similar to fragile petals, rotate, if necessary, by 180 degrees, which allows you to significantly expand the useful space.

## UA

**Матеріал:**  
нержавіюча сталь  
**Підключення:**  
універсальне  
**Робоча температура:**  
+55 °C +/- 5 °C  
**Тип захисту:**  
IP44  
**Товщина стінок:**  
колектори — 1,5 мм,  
перемички — 1,5 мм  
**Геометрія профілів:**  
колектори — Ø 32 мм,  
перемички — Ø 20 мм

## EN

**Material:**  
stainless steel  
**Connection:**  
universal  
**Operating temperature:**  
+55 °C +/- 5 °C  
**Protection type:**  
IP44  
**Thickness:**  
stands — 1,5 mm,  
lintels — 1,5 mm  
**Sections:**  
stands — Ø 32 mm,  
lintels — Ø 20 mm

## МОДЕЛЬНИЙ РЯД | MODEL RANGE

АРТИКУЛ Vendor code	НАЗВА МОДЕЛІ Model name	ШИРИНА, мм Width, mm	ВИСОТА, мм Height, mm	Міжосьова, мм Centerline, mm	ГЛИБИНА, мм Depth, mm	ВАГА, кг Wight, kg	КАБЕЛЬ Connect	ПЕРЕМІЧОК Jumpers	ПОКРИТТЯ Coating	ПОТУЖНІСТЬ, Вт Power, W
10-012033-4860	Fouette 480x600 Sensor	480	600	-	62	3.5	по центру	4	полірована	57
10-012033-4880	Fouette 480x800 Sensor	480	800	-	62	5.5	по центру	6	полірована	104

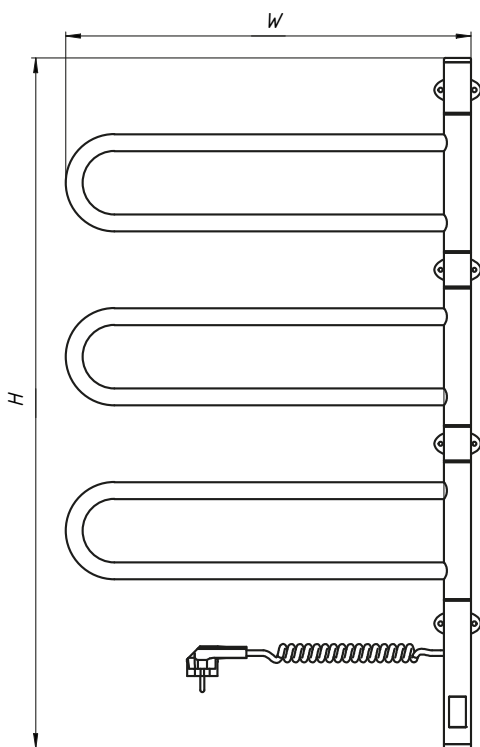

**Колір покриття**  
Coating color



**Моделі з сенсорним керуванням**  
Model with touch control



**Акcesуари і комплектування**   
Accessories and Components



# GRANDIS

Назва відповідає сама за себе, це потужні рушникосушарки, які дозволяють одночасно висушити багато рушників.

The name speaks for itself - these powerful towel dryers allow you to dry many towels at simultaneously.



**UA**

**Матеріал:**  
нержавіюча сталь

**Підключення:**  
ліве / праве

**Робоча температура:**  
+55 °C +/- 5 °C

**Тип захисту:**  
IP44

**Товщина стінок:**  
колектори — 1,5 мм,  
перемички — 1,5 мм

**Геометрія профілів:**  
колектори — □ 30x30 мм,  
перемички — Ø 20 мм

**EN**

**Material:**  
stainless steel

**Connection:**  
left / right

**Operating temperature:**  
+55 °C +/- 5 °C

**Protection type:**  
IP44

**Thickness:**  
stands — 1,5 mm,  
lintels — 1,5 mm

**Sections:**  
stands — □ 30x30 mm,  
lintels — Ø 20 mm

## МОДЕЛЬНИЙ РЯД | MODEL RANGE

АРТИКУЛ Vendor code	НАЗВА МОДЕЛІ Model name	ШИРИНА, мм Width, mm	ВИСОТА, мм Height, mm	Міжосьова, мм Centerline, mm	ГЛИБИНА, мм Depth, mm	ВАГА, кг Wight, kg	КАБЕЛЬ Connect	ПЕРЕМИЧОК Jumpers	ПОКРИТТЯ Coating	ПОТУЖНІСТЬ, Вт Power, W
10-008053-4880	Grandis 480*800 Sensor	480	800	450	156	7.5	праворуч	8	полірована	159
10-008153-4880	Grandis 480*800 Sensor	480	800	450	156	7.5	ліворуч	8	полірована	159
10-008053-4810	Grandis 480*1000 Sensor	480	1000	450	156	8.5	праворуч	10	полірована	226
10-008153-4810	Grandis 480*1000 Sensor	480	1000	450	156	8.5	ліворуч	10	полірована	226
10-008053-4812	Grandis 480*1200 Sensor	480	1200	450	156	9.5	праворуч	12	полірована	270
10-008153-4812	Grandis 480*1200 Sensor	480	1200	450	156	9.5	ліворуч	12	полірована	270

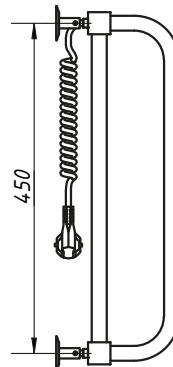
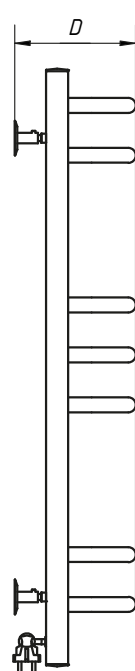
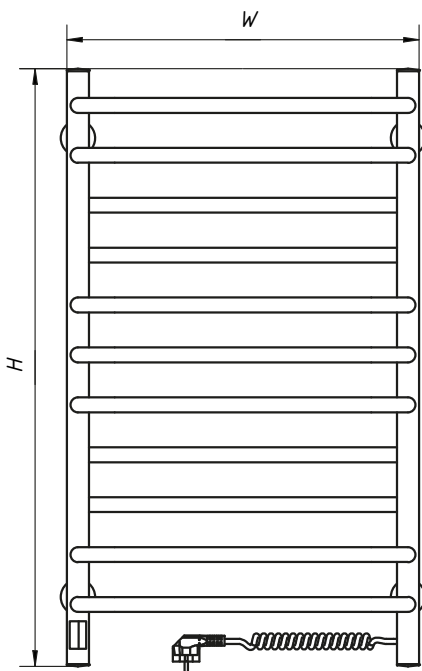

**Колір покриття**  
Coating color



**Моделі з сенсорним керуванням**  
Model with touch control



**Акcesуари і комплектування**  
Accessories and Components



66



# LARGO



Широкі перемички надають монументальність та збільшують корисну площу.

The wide lintels add a monumental appearance and increase the usable area.

## UA

**Матеріал:**  
нержавіюча сталь

**Підключення:**  
ліве / праве

**Робоча температура:**  
+55 °C +/- 5 °C

**Тип захисту:**  
IP44

**Товщина стінок:**  
колектори — 1,5 мм,  
перемички — 1,5 мм

**Геометрія профілів:**  
колектори — □ 30x30 мм,  
перемички — ▭ 50x10 мм

## EN

**Material:**  
stainless steel

**Connection:**  
left / right

**Operating temperature:**  
+55 °C +/- 5 °C

**Protection type:**  
IP44

**Thickness:**  
stands — 1,5 mm,  
lintels — 1,5 mm

**Sections:**  
stands — □ 30x30 mm,  
lintels — ▭ 50x10 mm

## МОДЕЛЬНИЙ РЯД | MODEL RANGE

АРТИКУЛ Vendor code	НАЗВА МОДЕЛІ Model name	ШИРИНА, мм Width, mm	ВИСОТА, мм Height, mm	Міжосьова, мм Centerline, mm	ГЛИБИНА, мм Depth, mm	ВАГА, кг Wight, kg	КАБЕЛЬ Connect	ПЕРЕМИЧОК Jumpers	ПОКРИТТЯ Coating	ПОТУЖНІСТЬ, Вт Power, W
10-044053-5080	Largo 500x800 Sensor	500	800	470	75	7.8	праворуч	8	полірована	155
10-044153-5080	Largo 500x800 Sensor	500	800	470	75	7.8	ліворуч	8	полірована	155

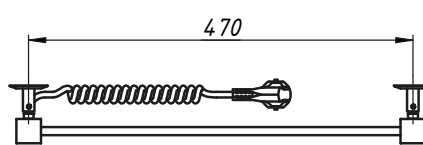
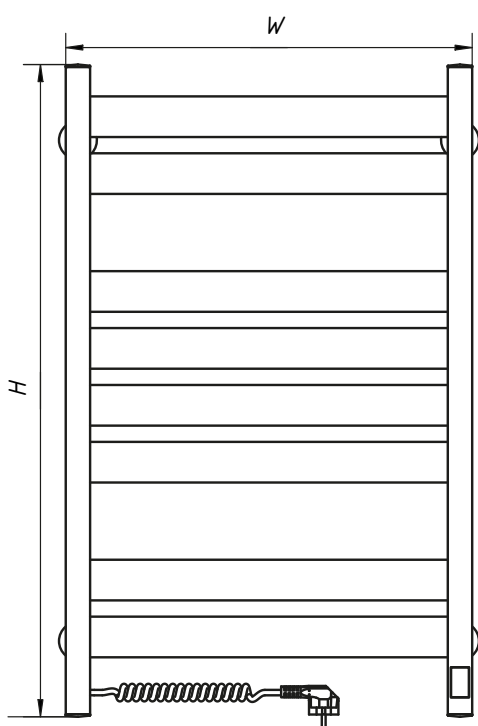

### Колір покриття

Coating color



### Моделі з сенсорним керуванням

Model with touch control



### Акcesуари і комплектування

Accessories and Components



# LOFT



Потужні й надійні, ці сушарки для рушників не містять нічого зайвого, натомість рушникосушарки пропонують власникам високу функціональну ефективність в поєднанні з емоційною привабливістю стилю лофт.

These powerful and dependable, towel rails possess no unnecessary elements, delivering high functional efficiency to their owners while also exuding the emotional charm of a loft style.

**UA**

**Матеріал:**  
нержавіюча сталь

**Підключення:**  
ліве / праве

**Робоча температура:**  
+55 °C +/- 5 °C

**Тип захисту:**  
IP44

**Товщина стінок:**  
колектори — 1,5 мм,  
перемички — 1,5 мм

**Геометрія профілів:**  
колектори — □ 30x30 мм,  
перемички — □ 20x20 мм

**EN**

**Material:**  
stainless steel

**Connection:**  
left / right

**Operating temperature:**  
+55 °C +/- 5 °C

**Protection type:**  
IP44

**Thickness:**  
stands — 1,5 mm,  
lintels — 1,5 mm

**Sections:**  
stands — □ 30x30 mm,  
lintels — □ 20x20 mm

## МОДЕЛЬНИЙ РЯД | MODEL RANGE

АРТИКУЛ Vendor code	НАЗВА МОДЕЛІ Model name	ШИРИНА, мм Width, mm	ВИСОТА, мм Height, mm	Міжосьова, мм Centerline, mm	ГЛИБИНА, мм Depth, mm	ВАГА, кг Wight, kg	КАБЕЛЬ Connect	ПЕРЕМИЧОК Jumpers	ПОКРИТТЯ Coating	ПОТУЖНІСТЬ, Вт Power, W
10-043053-5080	Loft 500x800 Sensor	500	800	470	75	5.7	праворуч	8	полірована	112
10-043153-5080	Loft 500x800 Sensor	500	800	470	75	5.7	ліворуч	8	полірована	112
10-043053-5010	Loft 500x1000 Sensor	500	1000	470	75	7.1	праворуч	10	полірована	126
10-043153-5010	Loft 500x1000 Sensor	500	1000	470	75	7.1	ліворуч	10	полірована	126
10-043053-5012	Loft 500x1200 Sensor	500	1200	470	75	8.4	праворуч	12	полірована	146
10-043153-5012	Loft 500x1200 Sensor	500	1200	470	75	8.4	ліворуч	12	полірована	146

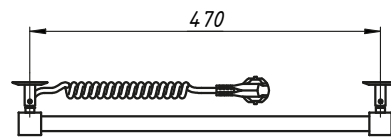
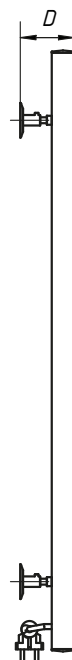
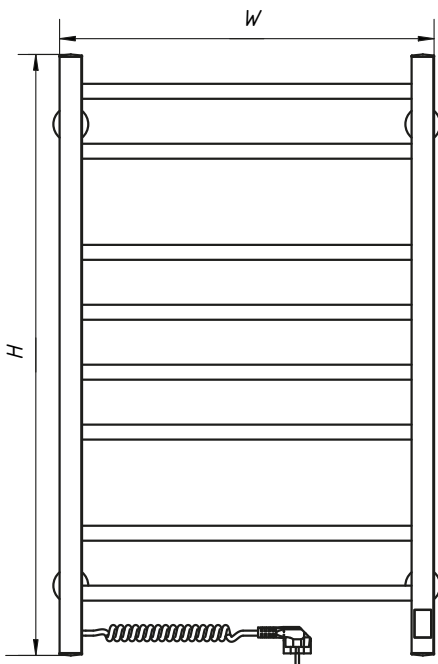

### Колір покриття

Coating color



### Моделі з сенсорним керуванням

Model with touch control



### Акcesуари і комплектування

Accessories and Components



# ОМЕГА



Конфігурація перемичок рушникосушарки дозволяє розвішувати текстиль одразу на двох рівнях.

The configuration of the towel rail allows you to hang textiles on two levels at once.

## UA

- Матеріал:**  
нержавіюча сталь
- Підключення:**  
ліве / праве
- Робоча температура:**  
+55 °C +/- 5 °C
- Тип захисту:**  
IP44
- Товщина стінок:**  
колектори — 1,5 мм,  
перемички — 1,5 мм
- Геометрія профілів:**  
колектори — Ø 32 мм,  
перемички — Ø 20 мм

## EN

- Material:**  
stainless steel
- Connection:**  
left / right
- Operating temperature:**  
+55 °C +/- 5 °C
- Protection type:**  
IP44
- Thickness:**  
stands — 1,5 mm,  
lintels — 1,5 mm
- Sections:**  
stands — Ø 32 mm,  
lintels — Ø 20 mm

## МОДЕЛЬНИЙ РЯД | MODEL RANGE

АРТИКУЛ Vendor code	НАЗВА МОДЕЛІ Model name	ШИРИНА, мм Width, mm	ВИСОТА, мм Height, mm	Міжосьова, мм Centerline, mm	ГЛИБИНА, мм Depth, mm	ВАГА, кг Wight, kg	КАБЕЛЬ Connect	ПЕРЕМИЧОК Jumpers	ПОКРИТТЯ Coating	ПОТУЖНІСТЬ, Вт Power, W
10-015020-5360	Omega 530x600, with a button	530	600	500	184	4.6	праворуч	6	полірована	88
10-015120-5360	Omega 530x600, with a button	530	600	500	184	4.6	ліворуч	6	полірована	88
10-015033-5360	Omega 530x600 Sensor	530	600	500	184	4.7	праворуч	6	полірована	88
10-015133-5360	Omega 530x600 Sensor	530	600	500	184	4.7	ліворуч	6	полірована	88
10-015020-5380	Omega 530x800, with a button	530	800	500	184	5.7	праворуч	8	полірована	123
10-015120-5380	Omega 530x800, with a button	530	800	500	184	5.7	ліворуч	8	полірована	123
10-015033-5380	Omega 530x800 Sensor	530	800	500	184	5.7	праворуч	8	полірована	123
10-015133-5380	Omega 530x800 Sensor	530	800	500	184	5.7	ліворуч	8	полірована	123

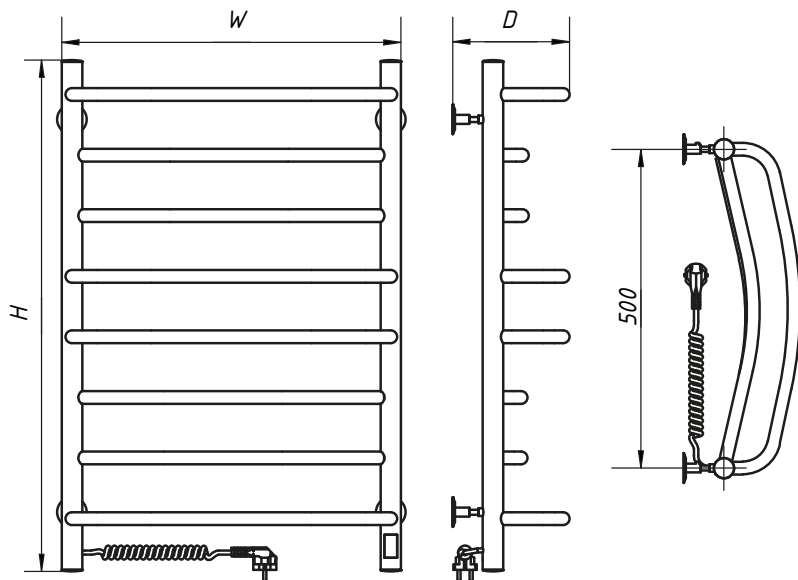

### Колір покриття

Coating color



### Моделі з сенсорним керуванням

Model with touch control



### Акcesуари і комплектування

Accessories and Components



# PIROUETTE

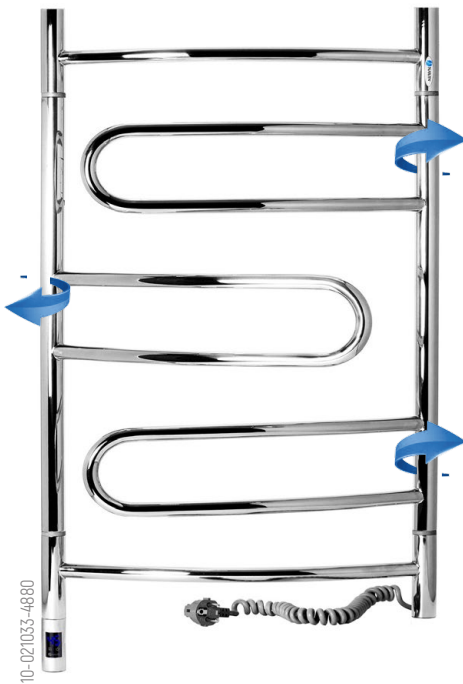

Рушникосушарка з внутрішніми обертовими частинами. Така конструкція дозволяє значно збільшувати корисну площу сушарки, утворюючи потрібну конфігурацію з рухливих перемичок.

Electric towel dryer with internal rotating components.

This design enables a substantial expansion of the drying space, creating the formation you need.

## UA

**Матеріал:**  
нержавіюча сталь

**Підключення:**  
ліве / праве

**Робоча температура:**  
+55 °C +/- 5 °C

**Тип захисту:**  
IP44

**Товщина стінок:**  
колектори — 1,5 мм,  
перемички — 1,5 мм

**Геометрія профілів:**  
колектори — Ø 32 мм,  
перемички — Ø 20 мм

## EN

**Material:**  
stainless steel

**Connection:**  
left / right

**Operating temperature:**  
+55 °C +/- 5 °C

**Protection type:**  
IP44

**Thickness:**  
stands — 1,5 mm,  
lintels — 1,5 mm

**Sections:**  
stands — Ø 32 mm,  
lintels — Ø 20 mm

## МОДЕЛЬНИЙ РЯД | MODEL RANGE

АРТИКУЛ Vendor code	НАЗВА МОДЕЛІ Model name	ШИРИНА, мм Width, mm	ВИСОТА, мм Height, mm	Міжосьова, мм Centerline, mm	ГЛИБИНА, мм Depth, mm	ВАГА, кг Wight, kg	КАБЕЛЬ Connect	ПЕРЕМИЧОК Jumpers	ПОКРИТТЯ Coating	ПОТУЖНІСТЬ, Вт Power, W
10-021033-4880	Pirouette 480x800 Sensor, rotary	480	800	448	119	6.2	праворуч	8	полірована	107
10-021133-4880	Pirouette 480x800 Sensor, rotary	480	800	448	119	6.2	ліворуч	8	полірована	107

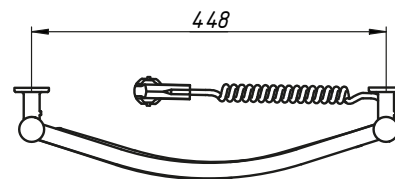
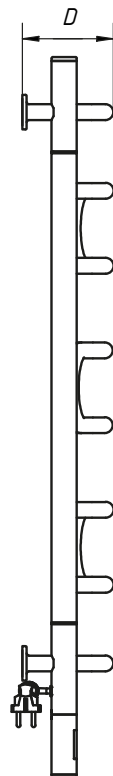
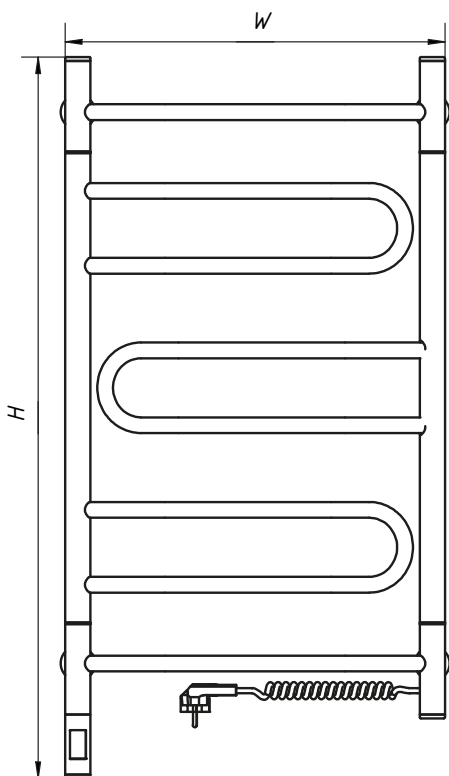

**Колір покриття**  
Coating color



**Моделі з сенсорним керуванням**  
Model with touch control



**Акcesуари і комплектування**   
Accessories and Components





# RETRO

ЕЛЕКТРИЧНІ НЕРЖАВІЮЧІ РУШНИКОСУШАРКИ  
Electric heated towel rails | polished stainless steel

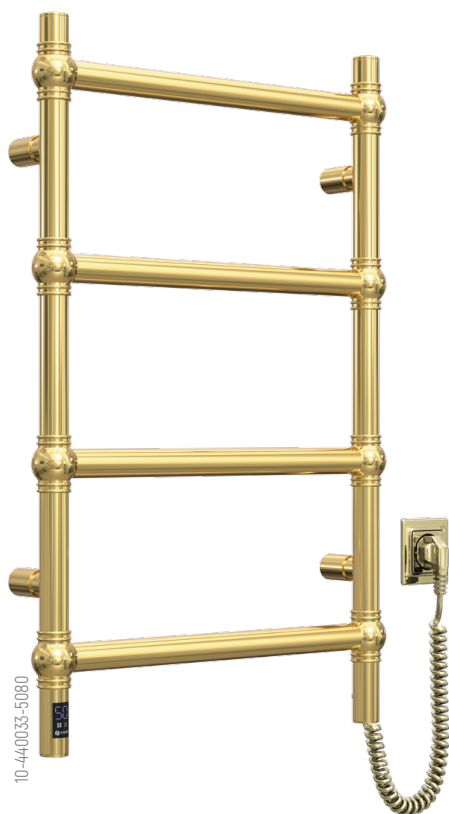

Дивовижний старовинний дизайн, який наповнить інтер'єр вашої ванної кімнати аристократичним спокоєм і затишною вікторіанською атмосферою.

An exquisite vintage design that will infuse your bathroom with aristocratic serenity and cozy Victorian ambiance.

## UA

**Матеріал:**  
нержавіюча сталь

**Підключення:**  
ліве / праве

**Робоча температура:**  
+55 °C +/- 5 °C

**Тип захисту:**  
IP44

**Товщина стінок:**  
колектори — 2 мм,  
перемички — 2 мм

**Геометрія профілів:**  
колектори — Ø 32 мм,  
перемички — Ø 32 мм

## EN

**Material:**  
stainless steel

**Connection:**  
left / right

**Operating temperature:**  
+55 °C +/- 5 °C

**Protection type:**  
IP44

**Thickness:**  
stands — 2 mm,  
lintels — 2 mm

**Sections:**  
stands — Ø 32 mm,  
lintels — Ø 32 mm

## МОДЕЛЬНИЙ РЯД | MODEL RANGE

АРТИКУЛ Vendor code	НАЗВА МОДЕЛІ Model name	ШИРИНА, мм Width, mm	ВИСОТА, мм Height, mm	Міжосьова, мм Centerline, mm	ГЛИБИНА, мм Depth, mm	ВАГА, кг Wight, kg	КАБЕЛЬ Connect	ПЕРЕМИЧОК Jumpers	ПОКРИТТЯ Coating	ПОТУЖНІСТЬ, Вт Power, W
10-040033-5080	Retro 500x800 Sensor	500	800	450	92	7.8	праворуч	4	полірована	84
10-040133-5080	Retro 500x800 Sensor	500	800	450	92	7.8	ліворуч	4	полірована	84
10-540033-5080	Retro 500x800 Sensor, bronze	500	800	450	92	7.8	праворуч	4	під бронзу	84
10-540133-5080	Retro 500x800 Sensor, bronze	500	800	450	92	7.8	ліворуч	4	під бронзу	84
10-440033-5080	Retro 500x800 Sensor, gold	500	800	450	92	7.8	праворуч	4	під золото	84
10-440133-5080	Retro 500x800 Sensor, gold	500	800	450	92	7.8	ліворуч	4	під золото	84
10-940033-5080	Retro 500x800 Sensor, golden sphere	500	800	450	92	7.8	праворуч	4	золоті кулі	84
10-940133-5080	Retro 500x800 Sensor, golden sphere	500	800	450	92	7.8	ліворуч	4	золоті кулі	84
10-040033-5010	Retro 500x1000 Sensor	500	1000	450	92	9.4	праворуч	5	полірована	107
10-040133-5010	Retro 500x1000 Sensor	500	1000	450	92	9.4	ліворуч	5	полірована	107
10-540033-5010	Retro 500x1000 Sensor, bronze	500	1000	450	92	9.4	праворуч	5	під бронзу	107
10-540133-5010	Retro 500x1000 Sensor, bronze	500	1000	450	92	9.4	ліворуч	5	під бронзу	107
10-440033-5010	Retro 500x1000 Sensor, gold	500	1000	450	92	9.4	праворуч	5	під золото	107
10-440133-5010	Retro 500x1000 Sensor, gold	500	1000	450	92	9.4	ліворуч	5	під золото	107
10-940033-5010	Retro 500x1000 Sensor, golden sphere	500	1000	450	92	9.4	праворуч	5	золоті кулі	107
10-940133-5010	Retro 500x1000 Sensor, golden sphere	500	1000	450	92	9.4	ліворуч	5	золоті кулі	107

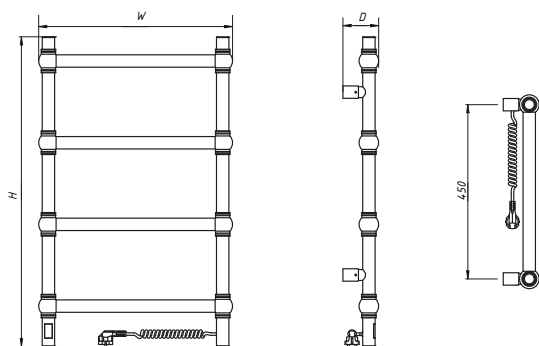

### Колір покриття

Coating color



### Акcesуари і комплектування

Accessories and Components



### Моделі з сенсорним керуванням

Model with touch control



# SILHOUETTE & SILHOUETTE QUADRO

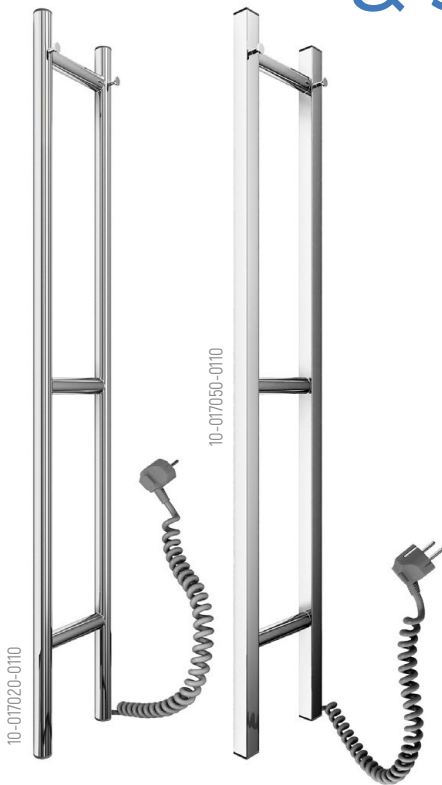

Ці рушникосушарки розроблені для вузьких, глибоких ніш та звужених просторів. Мають привабливий мінімалістичний дизайн і займають вкрай мало місця, також вирізняються ощадним споживанням електроенергії.

These towel rails are specifically designed for narrow, deep niches and limited spaces. They feature an appealing and minimalist design, occupying minimal space while being energy efficient.

**UA**

**Матеріал:**  
нержавіюча сталь

**Підключення:**  
праве

**Робоча температура:**  
+55 °C +/- 5 °C

**Тип захисту:**  
IP44

**Товщина стінок:**  
колектори — 1,5 мм,  
перемички — 1,5 мм

**Геометрія профілів:**  
колектори — □ 30x30 мм,  
Ø 32 мм  
перемички — Ø 20 мм

**EN**

**Material:**  
stainless steel

**Connection:**  
right

**Operating temperature:**  
+55 °C +/- 5 °C

**Protection type:**  
IP44

**Thickness:**  
stands — 1,5 mm,  
lintels — 1,5 mm

**Sections:**  
stands — □ 30x30 mm,  
Ø 32 mm  
lintels — Ø 20 mm

## МОДЕЛЬНИЙ РЯД | MODEL RANGE

АРТИКУЛ Vendor code	НАЗВА МОДЕЛІ Model name	ШИРИНА, мм Width, mm	ВИСОТА, мм Height, mm	Міжосьова, мм Centerline, mm	ГЛИБИНА, мм Depth, mm	ВАГА, кг Wight, kg	КАБЕЛЬ Connect	ПЕРЕМИЧОК Jumpers	ПОКРИТТЯ Coating	ПОТУЖНІСТЬ, Вт Power, W
10-017020-0110	Silhouette 160x1000	160	1000	128	86	3,1	праворуч	3	полірована	56
10-017050-0110	Silhouette Quadro 160x1000	160	1000	128	86	3,5	праворуч	3	полірована	56

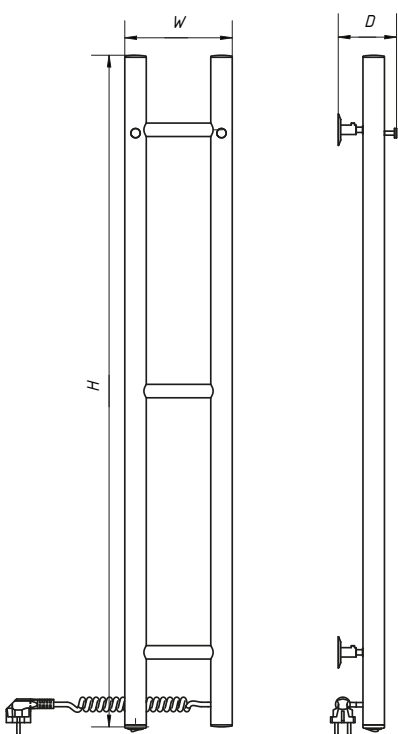

### Колір покриття

Coating color



### Акcesуари і комплектування

Accessories and Components



# SYMPHONY



Цей модельний ряд рушникосушарок гармонійний у всьому: у якісному виконанні, оптимальних технічних характеристиках і охайному зовнішньому вигляді.

This model range of towel dryers is harmonious in all respects: high-quality workmanship, optimal technical characteristics and a neat appearance.

## UA

- Матеріал:**  
нержавіюча сталь
- Підключення:**  
ліве / праве
- Робоча температура:**  
+55 °C +/- 5 °C
- Тип захисту:**  
IP44
- Товщина стінок:**  
колектори — 1,5 мм,  
перемички — 1,5 мм
- Геометрія профілів:**  
колектори — Ø 32 мм,  
перемички — Ø 20 мм

## EN

- Material:**  
stainless steel
- Connection:**  
left / right
- Operating temperature:**  
+55 °C +/- 5 °C
- Protection type:**  
IP44
- Thickness:**  
stands — 1,5 mm,  
lintels — 1,5 mm
- Sections:**  
stands — Ø 32 mm,  
lintels — Ø 20 mm

## МОДЕЛЬНИЙ РЯД | MODEL RANGE

АРТИКУЛ Vendor code	НАЗВА МОДЕЛІ Model name	ШИРИНА, мм Width, mm	ВИСОТА, мм Height, mm	Міжосьова, мм Centerline, mm	ГЛИБИНА, мм Depth, mm	ВАГА, кг Wight, kg	КАБЕЛЬ Connect	ПЕРЕМІЧОК Jumpers	ПОКРИТТЯ Coating	ПОТУЖНІСТЬ, Вт Power, W
10-009020-4860	Symphony 480x600, with a button	480	600	448	163	4.4	праворуч	6	полірована	88
10-009120-4860	Symphony 480x600, with a button	480	600	448	163	4.4	ліворуч	6	полірована	88
10-009033-4860	Symphony 480x600 Sensor	480	600	448	163	5.1	праворуч	6	полірована	88
10-009133-4860	Symphony 480x600 Sensor	480	600	448	163	5.1	ліворуч	6	полірована	88
10-009020-4880	Symphony 480x800, with a button	480	800	448	163	5.9	праворуч	8	полірована	123
10-009120-4880	Symphony 480x800, with a button	480	800	448	163	5.9	ліворуч	8	полірована	123
10-009033-4880	Symphony 480x800 Sensor	480	800	448	163	6.5	праворуч	8	полірована	123
10-009133-4880	Symphony 480x800 Sensor	480	800	448	163	6.5	ліворуч	8	полірована	123

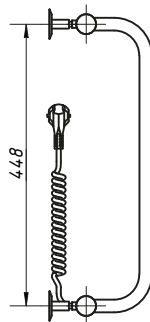
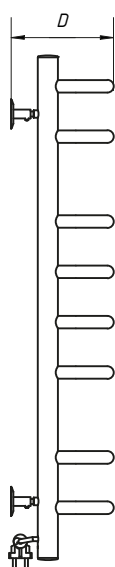
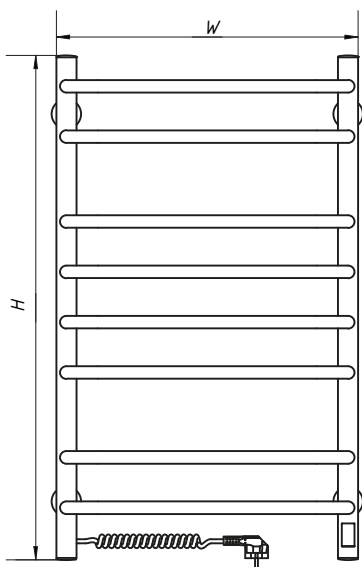

## Колір покриття

Coating color



## Моделі з сенсорним керуванням

Model with touch control



## Акcesуари і комплектування

Accessories and Components



# ZMIIOVYK

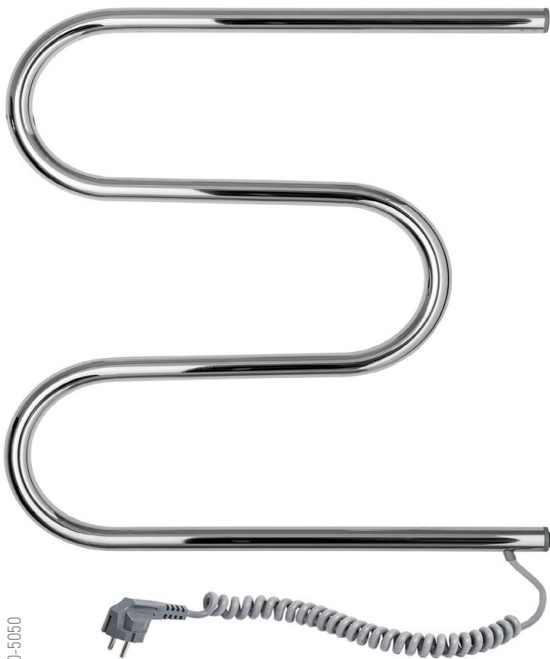

10-000000-5050

Класична зигзагоподібна форма «Змійовиків» тепер ще в електричному варіанті.

The classic zigzag shape of the Zmiiovyk is now available in an electric version.

**UA**

**Матеріал:**  
нержавіюча сталь  
**Підключення:**  
ліве / праве  
**Робоча температура:**  
+55 °C +/- 5 °C  
**Тип захисту:**  
IP44  
**Товщина стінок:**  
колектори — 1,5 мм,  
**Геометрія профілів:**  
колектори — Ø 32 мм

**EN**

**Material:**  
stainless steel  
**Connection:**  
left / right  
**Operating temperature:**  
+55 °C +/- 5 °C  
**Protection type:**  
IP44  
**Thickness:**  
stands — 1,5 mm,  
**Sections:**  
stands — Ø 32 mm

## МОДЕЛЬНИЙ РЯД | MODEL RANGE

АРТИКУЛ Vendor code	НАЗВА МОДЕЛІ Model name	ШИРИНА, мм Width, mm	ВИСОТА, мм Height, mm	Міжосьова, мм Centerline, mm	ГЛИБИНА, мм Depth, mm	ВАГА, кг Wight, kg	КАБЕЛЬ Connect	ПЕРЕМІЧОК Jumpers	ПОКРИТТЯ Coating	ПОТУЖНІСТЬ, Вт Power, W
10-000000-5050	Змійовик 500x500, with a button	500	525	350	67	2.3	праворуч	4	полірована	56
10-000100-5050	Змійовик 500x500, with a button	500	525	350	67	2.3	ліворуч	4	полірована	56

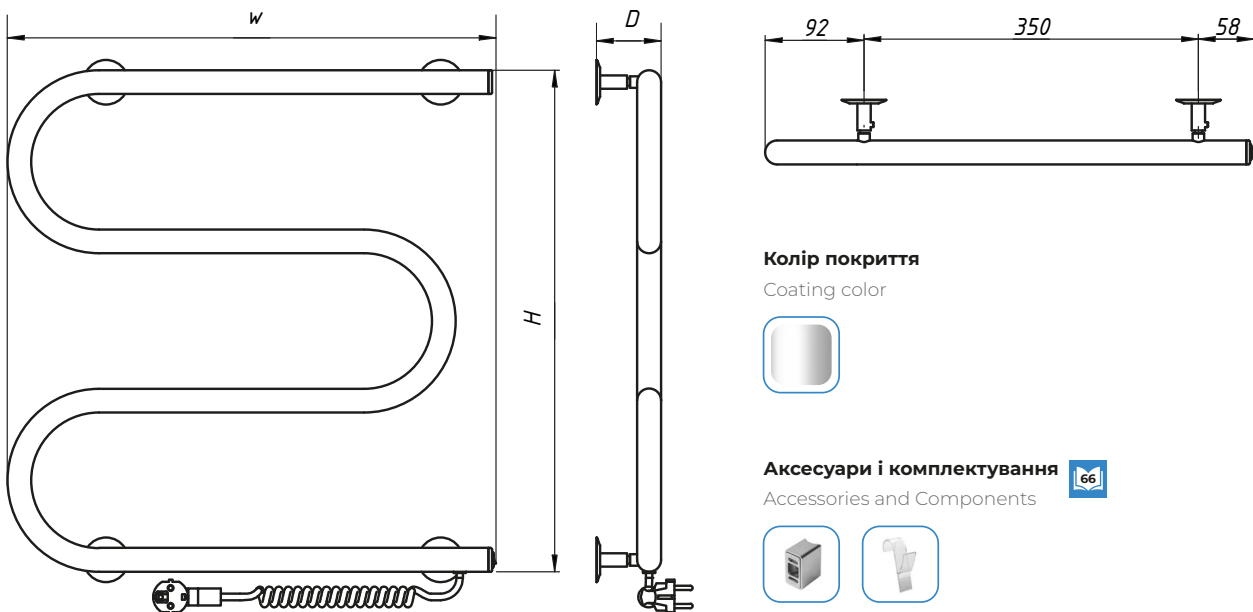





# ЕЛЕКТРИЧНІ

РУШНИКОСУШАРКИ  
фарбована вуглецева сталь

| Electric heated towel rails  
| painted carbon steel



# ARABESQUE

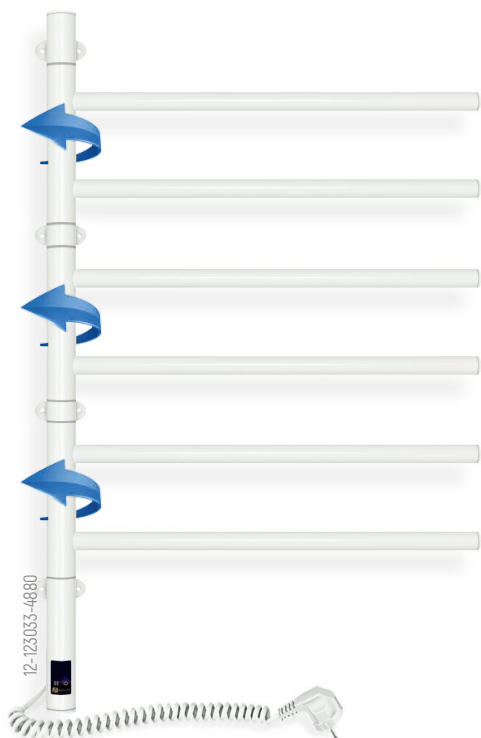

Дизайн цих моделей створює приємне відчуття легкості та гармонії. Її горизонтальні перемички обертаються на 180 градусів.

The design of these models evokes a sense of lightness and harmony, thanks to their horizontal lintels that can rotate up to 180 degrees.

## UA

**Матеріал:**  
вуглецева сталь

**Підключення:**  
універсальне

**Робоча температура:**  
+55 °C +/- 5 °C

**Тип захисту:**  
IP44

**Товщина стінок:**  
колектори — 1,5 мм,  
перемички — 1,5 мм

**Геометрія профілів:**  
колектори — Ø 32 мм,  
перемички — Ø 20 мм

## EN

**Material:**  
carbon steel

**Connection:**  
universal

**Operating temperature:**  
+55 °C +/- 5 °C

**Protection type:**  
IP44

**Thickness:**  
stands — 1,5 mm,  
lintels — 1,5 mm

**Sections:**  
stands — Ø 32 mm,  
lintels — Ø 20 mm

## МОДЕЛЬНИЙ РЯД | MODEL RANGE

АРТИКУЛ Vendor code	НАЗВА МОДЕЛІ Model name	ШИРИНА, мм Width, mm	ВИСОТА, мм Height, mm	Міжосьова, мм Centerline, mm	ГЛИБИНА, мм Depth, mm	ВАГА, кг Wight, kg	КАБЕЛЬ Connect	ПЕРЕМИЧОК Jumpers	ПОКРИТТЯ Coating	ПОТУЖНІСТЬ, Вт Power, W
12-123033-4860	Arabesque 480x600 Sensor, white	480	600	-	62	3.0	поворотна	4	білий	65
12-223033-4860	Arabesque 480x600 Sensor, black moiré	480	600	-	62	3.0	поворотна	4	чорний муар	65
12-123033-4880	Arabesque 480x800 Sensor, white	480	800	-	62	4.0	поворотна	6	білий	104
12-223033-4880	Arabesque 480x800 Sensor, black moiré	480	800	-	62	4.0	поворотна	6	чорний муар	104

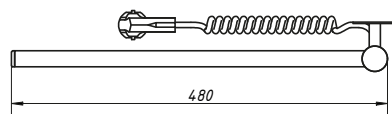
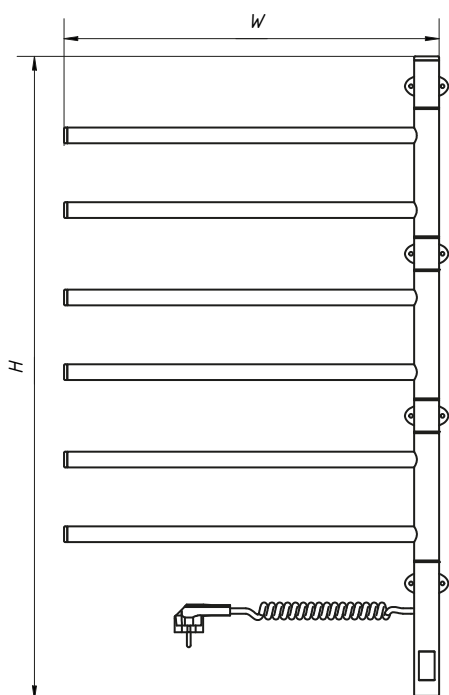

### Колір покриття

Coating color



### Моделі з сенсорним керуванням

Model with touch control



### Акcesуари і комплектування

Accessories and Components



# AVALON



12-203053-4880

Надихаючись міфологією про короля Артура та рицарів круглого столу, наші інженери розробили рушникосушарку, яка поєднує в собі міць та довершеність рицарського щита.

Inspired by the mythology of King Arthur and the Knights of the Round Table, our engineers have developed a towel rail that combines the power and perfection of a knight's shield.

## UA

- Матеріал:**  
вуглецева сталь
- Підключення:**  
ліве / праве
- Робоча температура:**  
+55 °C +/- 5 °C
- Тип захисту:**  
IP44
- Товщина стінок:**  
колектори — 1,5 мм,  
перемички — 1,5 мм
- Геометрія профілів:**  
колектори — □ 30x30 мм,  
перемички — □ 30x10 мм

## EN

- Material:**  
carbon steel
- Connection:**  
left / right
- Operating temperature:**  
+55 °C +/- 5 °C
- Protection type:**  
IP44
- Thickness:**  
stands — 1,5 mm,  
lintels — 1,5 mm
- Sections:**  
stands — □ 30x30 mm,  
lintels — □ 30x10 mm

## МОДЕЛЬНИЙ РЯД | MODEL RANGE

АРТИКУЛ Vendor code	НАЗВА МОДЕЛІ Model name	ШИРИНА, мм Width, mm	ВИСОТА, мм Height, mm	Міжосьова, мм Centerline, mm	ГЛИБИНА, мм Depth, mm	ВАГА, кг Wight, kg	КАБЕЛЬ Connect	ПЕРЕМІЧОК Jumpers	ПОКРИТТЯ Coating	ПОТУЖНІСТЬ, Вт Power, W
12-103053-4880	Avalon 480x800 Sensor, white	480	800	450	104	6.2	праворуч	8	білий	145
12-103153-4880	Avalon 480x800 Sensor, white	480	800	450	104	6.2	ліворуч	8	білий	145
12-203053-4880	Avalon 480x800 Sensor, black moiré	480	800	450	104	6.2	праворуч	8	чорний муар	145
12-203153-4880	Avalon 480x800 Sensor, black moiré	480	800	450	104	6.2	ліворуч	8	чорний муар	145
12-103053-4810	Avalon 480x1000 Sensor, white	480	1000	450	104	7.6	праворуч	10	білий	188
12-103153-4810	Avalon 480x1000 Sensor, white	480	1000	450	104	7.6	ліворуч	10	білий	188
12-203053-4810	Avalon 480x1000 Sensor, black moiré	480	1000	450	104	7.6	праворуч	10	чорний муар	188
12-203153-4810	Avalon 480x1000 Sensor, black moiré	480	1000	450	104	7.6	ліворуч	10	чорний муар	188
12-103053-4812	Avalon 480x1200 Sensor, white	480	1200	450	104	9.1	праворуч	12	білий	244
12-103153-4812	Avalon 480x1200 Sensor, white	480	1200	450	104	9.1	ліворуч	12	білий	244
12-203053-4812	Avalon 480x1200 Sensor, black moiré	480	1200	450	104	9.1	праворуч	12	чорний муар	244
12-203153-4812	Avalon 480x1200 Sensor, black moiré	480	1200	450	104	9.1	ліворуч	12	чорний муар	244

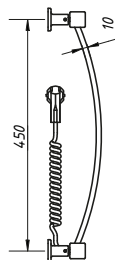
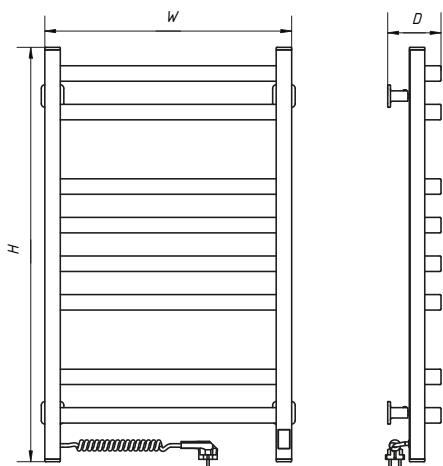

### Колір покриття Coating color



### Моделі з сенсорним керуванням Model with touch control



### Акcesуари і комплектування Accessories and Components



# AVANGARD



12-028053-4880

Рушникосушарки «Авангард» — яскравий зразок мінімалізму. Ця модельна лінійка об'єднала в собі найкращі досягнення — як з точки зору технологій, так і ергономіки.

The Avangard towel dryers are a vivid example of minimalism. This model line combines the best achievements in terms of both technology and ergonomics.

UA

**Матеріал:**  
вуглецева сталь

**Підключення:**  
ліве / праве

**Робоча температура:**  
+55 °C +/- 5 °C

**Тип захисту:**  
IP44

**Товщина стінок:**  
колектори — 1,5 мм,  
перемички — 1,5 мм

**Геометрія профілів:**  
колектори — □ 30x30 мм,  
перемички — □ 30x10 мм

EN

**Material:**  
carbon steel

**Connection:**  
left / right

**Operating temperature:**  
+55 °C +/- 5 °C

**Protection type:**  
IP44

**Thickness:**  
stands — 1,5 mm,  
lintels — 1,5 mm

**Sections:**  
stands — □ 30x30 mm,  
lintels — □ 30x10 mm

## МОДЕЛЬНИЙ РЯД | MODEL RANGE

АРТИКУЛ Vendor code	НАЗВА МОДЕЛІ Model name	ШИРИНА, мм Width, mm	ВИСОТА, мм Height, mm	Міжосьова, мм Centerline, mm	ГЛИБИНА, мм Depth, mm	ВАГА, кг Wight, kg	КАБЕЛЬ Connect	ПЕРЕМІЧОК Jumpers	ПОКРИТТЯ Coating	ПОТУЖНІСТЬ, Вт Power, W
12-028050-3680	Avangard 360x800 with a button, white	360	800	330	75	5.3	праворуч	8	білий	107
12-028150-3680	Avangard 360x800 with a button, white	360	800	330	75	5.3	ліворуч	8	білий	107
12-028053-3680	Avangard 360x800 Sensor, white	360	800	330	75	5.3	праворуч	8	білий	105
12-028153-3680	Avangard 360x800 Sensor, white	360	800	330	75	5.3	ліворуч	8	білий	105
12-228053-3680	Avangard 360x800 Sensor, black moiré	360	800	330	75	5.3	праворуч	8	чорний муар	105
12-228153-3680	Avangard 360x800 Sensor, black moiré	360	800	330	75	5.3	ліворуч	8	чорний муар	105
12-028053-4860	Avangard 480x600 Sensor, white	480	600	450	75	5.1	праворуч	6	білий	110
12-028153-4860	Avangard 480x600 Sensor, white	480	600	450	75	5.1	ліворуч	6	білий	110
12-228053-4860	Avangard 480x600 Sensor, black moiré	480	600	450	75	5.1	праворуч	6	чорний муар	110
12-228153-4860	Avangard 480x600 Sensor, black moiré	480	600	450	75	5.1	ліворуч	6	чорний муар	110
12-028050-4880	Avangard 480x800 with a button, white	480	800	450	75	6.1	праворуч	8	білий	148
12-028150-4880	Avangard 480x800 with a button, white	480	800	450	75	6.1	ліворуч	8	білий	148
12-228050-4880	Avangard 480x800, black moiré	480	800	450	75	6.1	праворуч	8	чорний муар	152
12-228150-4880	Avangard 480x800, black moiré	480	800	450	75	6.1	ліворуч	8	чорний муар	152
12-028053-4880	Avangard 480x800 Sensor, white	480	800	450	75	6.1	праворуч	8	білий	148
12-028153-4880	Avangard 480x800 Sensor, white	480	800	450	75	6.1	ліворуч	8	білий	148
12-228053-4880	Avangard 480x800 Sensor, black moiré	480	800	450	75	6.1	праворуч	8	чорний муар	152
12-228153-4880	Avangard 480x800 Sensor, black moiré	480	800	450	75	6.1	ліворуч	8	чорний муар	152
12-028053-4810	Avangard 480x1000 Sensor, white	480	1000	450	75	7.8	праворуч	10	білий	172
12-028153-4810	Avangard 480x1000 Sensor, white	480	1000	450	75	7.8	ліворуч	10	білий	172
12-228053-4810	Avangard 480x1000 Sensor, black moiré	480	1000	450	75	7.8	праворуч	10	чорний муар	172
12-228153-4810	Avangard 480x1000 Sensor, black moiré	480	1000	450	75	7.8	ліворуч	10	чорний муар	172
12-028053-4812	Avangard 480x1200 Sensor, white	480	1200	450	75	9.0	праворуч	12	білий	227
12-028153-4812	Avangard 480x1200 Sensor, white	480	1200	450	75	9.0	ліворуч	12	білий	227

ЕЛЕКТРИЧНІ ФАРБОВАНІ РУШНИКОСУШАРКИ  
Electric painted towel rails | Painted carbon steel



# AVANGARD

## МОДЕЛЬНИЙ РЯД | MODEL RANGE

АРТИКУЛ Vendor code	НАЗВА МОДЕЛІ Model name	ШИРИНА, мм Width, mm	ВИСОТА, мм Height, mm	Міжосьова, мм Centerline, mm	ГЛИБИНА, мм Depth, mm	ВАГА, кг Wight, kg	КАБЕЛЬ Connect	ПЕРЕМІНОК Jumpers	ПОКРИТТЯ Coating	ПОТУЖИСТЬ, Вт Power, W
12-228053-4812	Avangard 480x1200 Sensor, black moiré	480	1200	450	75	9.0	праворуч	12	чорний муар	227
12-228153-4812	Avangard 480x1200 Sensor, black moiré	480	1200	450	75	9.0	ліворуч	12	чорний муар	227
12-128053-9050	Avangard 900x500 Sensor, white	900	500	870	75	6.6	праворуч	6	білий	181
12-128153-9050	Avangard 900x500 Sensor, white	900	500	870	75	6.6	ліворуч	6	білий	181
12-228053-9050	Avangard 900x500 Sensor, black moiré	900	500	870	75	6.6	праворуч	6	чорний муар	181
12-228153-9050	Avangard 900x500 Sensor, black moiré	900	500	870	75	6.6	ліворуч	6	чорний муар	181

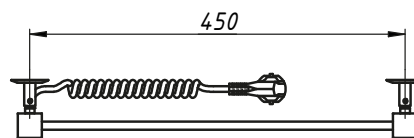
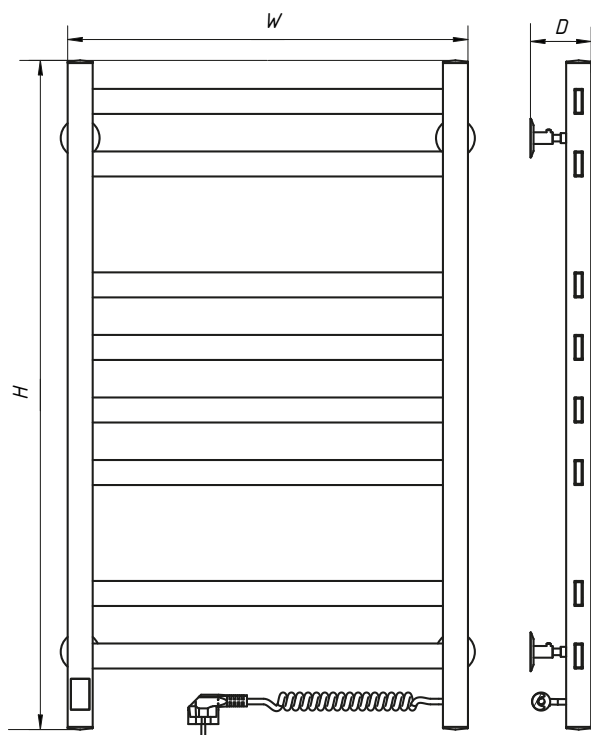

### Колір покриття

Coating color



### Моделі з сенсорним керуванням

Model with touch control



### Акcesуари і комплектування

Accessories and Components

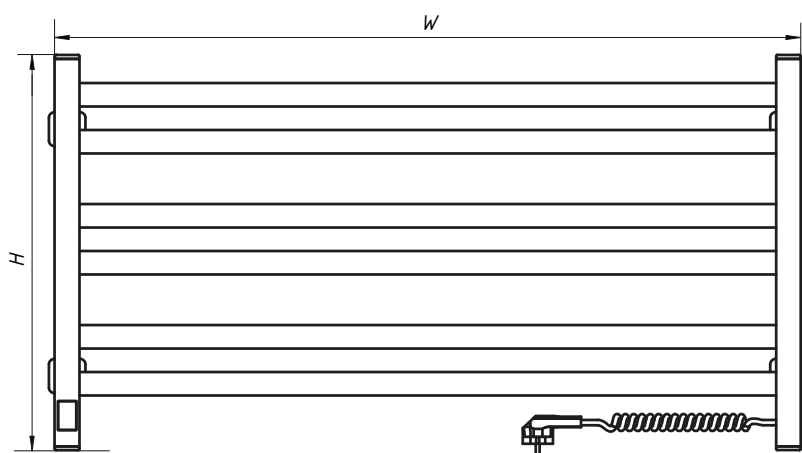

# BLUES

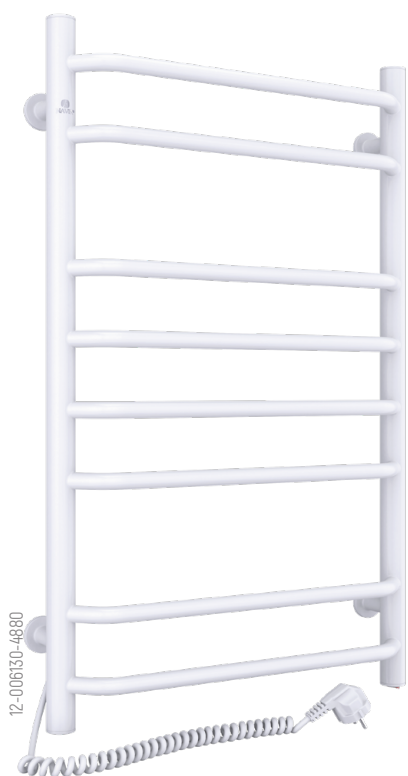

Створять у вашому інтер'єрі «блюзові» звучання. Охайні, надійні й стильні, ці сушарки даруватимуть сухість і тепло вашим рушникам як по нотах.

They will produce a "bluesy" tone in your interior. Tidy, dependable, and fashionable dryers will provide your towels with dryness and warmth.

## UA

**Матеріал:**  
вуглецева сталь

**Підключення:**  
ліве / праве

**Робоча температура:**  
+55 °C +/- 5 °C

**Тип захисту:**  
IP44

**Товщина стінок:**  
колектори — 1,5 мм,  
перемички — 1,5 мм

**Геометрія профілів:**  
колектори — Ø 32 мм,  
перемички — Ø 20 мм

## EN

**Material:**  
carbon steel

**Connection:**  
left / right

**Operating temperature:**  
+55 °C +/- 5 °C

**Protection type:**  
IP44

**Thickness:**  
stands — 1,5 mm,  
lintels — 1,5 mm

**Sections:**  
stands — Ø 32 mm,  
lintels — Ø 20 mm

## МОДЕЛЬНИЙ РЯД | MODEL RANGE

АРТИКУЛ Vendor code	НАЗВА МОДЕЛІ Model name	ШИРИНА, мм Width, mm	ВИСОТА, мм Height, mm	Міжосьова, мм Centerline, mm	ГЛИБИНА, мм Depth, mm	ВАГА, кг Wight, kg	КАБЕЛЬ Connect	ПЕРЕМИЧОК Jumpers	ПОКРИТТЯ Coating	ПОТУЖНІСТЬ, Вт Power, W
12-006030-4860	Blues 480x600 with a button, white	480	600	450	120	4.5	праворуч	6	білий	104
12-006130-4860	Blues 480x600 with a button, white	480	600	450	120	4.5	ліворуч	6	білий	104
12-006033-4860	Blues 480x600 Sensor, white	480	600	450	120	4.5	праворуч	6	білий	104
12-006133-4860	Blues 480x600 Sensor, white	480	600	450	120	4.5	ліворуч	6	білий	104
12-006030-4880	Blues 480x800 with a button, white	480	800	450	120	5.7	праворуч	8	білий	142
12-006130-4880	Blues 480x800 with a button, white	480	800	450	120	5.7	ліворуч	8	білий	142
12-006033-4880	Blues 480x800 Sensor, white	480	800	450	120	5.7	праворуч	8	білий	142
12-006133-4880	Blues 80x800 Sensor, white	480	800	450	120	5.7	ліворуч	8	білий	142
12-006033-4812	Blues 480x1200 Sensor, white	480	1200	450	120	7.8	праворуч	12	білий	198
12-006133-4812	Blues 480x1200 Sensor, white	480	1200	450	120	7.8	ліворуч	12	білий	198

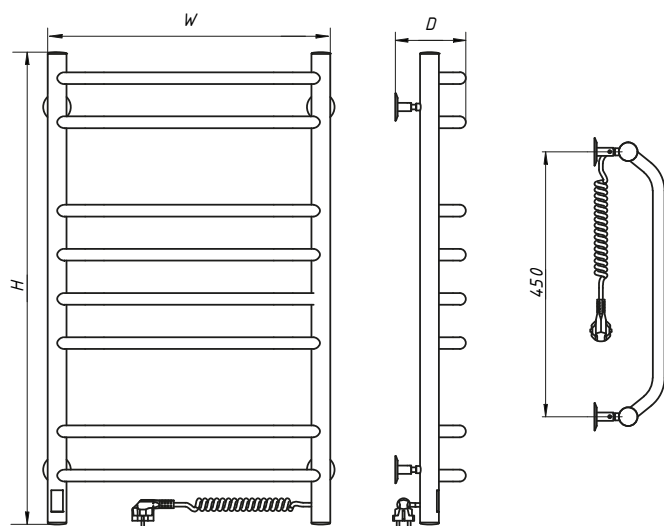

### Колір покриття

Coating color



### Моделі з сенсорним керуванням

Model with touch control



### Акcesуари і комплектування

Accessories and Components



# CAMELLIA



Легка округлість горизонтальних перемичок створює відчуття гармонії та затишку у ванній кімнаті. Функціональна форма та висока практичність.

The light roundness of the horizontal lintels creates a feeling of harmony and comfort in the bathroom. Functional shape and high practicality.

UA

**Матеріал:**  
вуглецева сталь

**Підключення:**  
ліве / праве

**Робоча температура:**  
+55 °C +/- 5 °C

**Тип захисту:**  
IP44

**Товщина стінок:**  
колектори — 1,5 мм,  
перемички — 1,5 мм

**Геометрія профілів:**  
колектори — Ø 32 мм,  
перемички — Ø 20 мм

EN

**Material:**  
carbon steel

**Connection:**  
left / right

**Operating temperature:**  
+55 °C +/- 5 °C

**Protection type:**  
IP44

**Thickness:**  
stands — 1,5 mm,  
lintels — 1,5 mm

**Sections:**  
stands — Ø 32 mm,  
lintels — Ø 20 mm



**Колір покриття**  
Coating color



**Моделі з сенсорним керуванням**  
Model with touch control

## МОДЕЛЬНИЙ РЯД | MODEL RANGE

АРТИКУЛ Vendor code	НАЗВА МОДЕЛІ Model name	ШИРИНА, мм Width, mm	ВИСОТА, мм Height, mm	Міжосьова, мм Centerline, mm	ГЛИБИНА, мм Depth, mm	ВАГА, кг Wight, kg	КАБЕЛЬ Connect	ПЕРЕМИЧОК Jumpers	ПОКРИТТЯ Coating	ПОТУЖНІСТЬ, Вт Power, W
12-007030-3680	Camellia 360x800 with a button, white	360	800	330	84	4.8	праворуч	8	білий	107
12-007130-3680	Camellia 360x800 with a button, white	360	800	330	84	4.8	ліворуч	8	білий	107
12-007033-3680	Camellia 360x800 Sensor, white	360	800	330	84	4.8	праворуч	8	білий	107
12-007133-3680	Camellia 360x800 Sensor, white	360	800	330	84	4.8	ліворуч	8	білий	107
12-007030-4860	Camellia 480x600 with a button, white	480	600	450	84	4.4	праворуч	6	білий	107
12-007130-4860	Camellia 480x600 with a button, white	480	600	450	84	4.4	ліворуч	6	білий	107
12-007033-4860	Camellia 480x600 Sensor, white	480	600	450	84	4.4	праворуч	6	білий	107
12-007133-4860	Camellia 480x600 Sensor, white	480	600	450	84	4.4	ліворуч	6	білий	107
12-207033-4860	Camellia 480x600 Sensor, black moiré	480	600	450	84	4.4	праворуч	6	чорний муар	107
12-207133-4860	Camellia 480x600 Sensor, black moiré	480	600	450	84	4.4	ліворуч	6	чорний муар	107
12-007030-4880	Camellia 480x800 with a button, white	480	800	450	84	5.4	праворуч	8	білий	145
12-007130-4880	Camellia 480x800 with a button, white	480	800	450	84	5.4	ліворуч	8	білий	145
12-007033-4880	Camellia 480x800 Sensor, white	480	800	450	84	5.4	праворуч	8	білий	145
12-007133-4880	Camellia 480x800 Sensor, white	480	800	450	84	5.4	ліворуч	8	білий	145
12-207033-4880	Camellia 480x800 Sensor, black moiré	480	800	450	84	5.4	праворуч	8	чорний муар	145
12-207133-4880	Camellia 480x800 Sensor, black moiré	480	800	450	84	5.4	ліворуч	8	чорний муар	145
12-107033-4810	Camellia 480*1000 Sensor, white	480	1000	450	84	6.7	праворуч	10	білий	172
12-107133-4810	Camellia 480*1000 Sensor, white	480	1000	450	84	6.7	ліворуч	10	білий	172
12-207033-4810	Camellia 480*1000 Sensor, black moiré	480	1000	450	84	6.7	праворуч	10	чорний муар	172
12-207133-4810	Camellia 480*1000 Sensor, black moiré	480	1000	450	84	6.7	ліворуч	10	чорний муар	172
12-007033-4812	Camellia 480x1200 Sensor, white	480	1200	450	84	7.8	праворуч	12	білий	220
12-007133-4812	Camellia 480x1200 Sensor, white	480	1200	450	84	7.8	ліворуч	12	білий	220
12-207033-4812	Camellia 480x1200 Sensor, black moiré	480	1200	450	84	7.8	праворуч	12	чорний муар	220
12-207133-4812	Camellia 480x1200 Sensor, black moiré	480	1200	450	84	7.8	ліворуч	12	чорний муар	220

# CLASSIC QUADRO



Має колектори з профільної квадратної труби, а перемички з круглої. Таке поєднання утворює досконало класичний дизайн, огортаючи відчуттям спокою й упевненості.

Its has collectors made of a square profile pipe and lintels made of round pipes. This combination creates a perfectly classic design, enveloping you with a sense of calm and confidence.

**UA**

**Матеріал:**

вуглецева сталь

**Підключення:**

ліве / праве

**Робоча температура:**

+55 °C +/- 5 °C

**Тип захисту:**

IP44

**Товщина стінок:**

колектори — 1,5 мм,

перемички — 1,5 мм

**Геометрія профілів:**

колектори — □ 30x30 мм,

перемички — Ø 20 мм

**EN**

**Material:**

carbon steel

**Connection:**

left / right

**Operating temperature:**

+55 °C +/- 5 °C

**Protection type:**

IP44

**Thickness:**

stands — 1,5 mm,

lintels — 1,5 mm

**Sections:**

stands — □ 30x30 mm,

lintels — Ø 20 mm

**МОДЕЛЬНИЙ РЯД | MODEL RANGE**

АРТИКУЛ Vendor code	НАЗВА МОДЕЛІ Model name	ШИРИНА, мм Width, mm	ВИСОТА, мм Height, mm	Міжосьова, мм Centerline, mm	ГЛИБИНА, мм Depth, mm	ВАГА, кг Wight, kg	КАБЕЛЬ Connect	ПЕРЕМІЧОК Jumpers	ПОКРИТТЯ Coating	ПОТУЖНІСТЬ, Вт Power, W
12-116053-5080	Classic Quadro 500x800 Sensor, white	500	800	470	75	5.9	праворуч	9	білий	147
12-116153-5080	Classic Quadro 500x800 Sensor, white	500	800	470	75	5.9	ліворуч	9	білий	147
12-216053-5080	Classic Quadro 500x800 Sensor, b. moiré	500	800	470	75	5.9	праворуч	9	чорний муар	147
12-216153-5080	Classic Quadro 500x800 Sensor, b. moiré	500	800	470	75	5.9	ліворуч	9	чорний муар	147
12-116053-5010	Classic Quadro 500x1000 Sensor, white	500	1000	470	75	7.3	праворуч	11	білий	163
12-116153-5010	Classic Quadro 500x1000 Sensor, white	500	1000	470	75	7.3	ліворуч	11	білий	163
12-216053-5010	Classic Quadro 500x1000 Sensor, b. moiré	500	1000	470	75	7.3	праворуч	11	чорний муар	163
12-216153-5010	Classic Quadro 500x1000 Sensor, b. moiré	500	1000	470	75	7.3	ліворуч	11	чорний муар	163
12-116053-5012	Classic Quadro 500x1200 Sensor, white	500	1200	470	75	8.5	праворуч	13	білий	226
12-116153-5012	Classic Quadro 500x1200 Sensor, white	500	1200	470	75	8.5	ліворуч	13	білий	226
12-216053-5012	Classic Quadro 500x1200 Sensor, b. moiré	500	1200	470	75	8.5	праворуч	13	чорний муар	226
12-216153-5012	Classic Quadro 500x1200 Sensor, b. moiré	500	1200	470	75	8.5	ліворуч	13	чорний муар	226

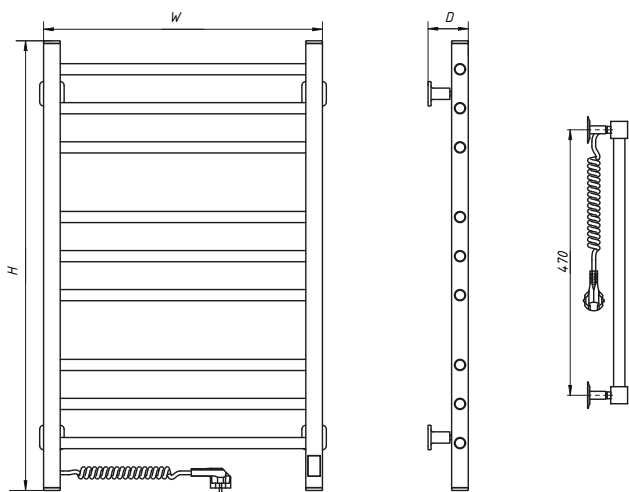

**Колір покриття**

Coating color



**Моделі з сенсорним керуванням**

Model with touch control



**Акcesуари і комплектування**

Accessories and Components





# ELLIPSE



Овальні перемички разом із квадратними стійками утворюють оригінальний і модний нині дизайн, перетворюючи сушарку на центральний предмет інтер'єру ванної кімнати. Oval lintels together with square stands form an original and fashionable design, turning the dryer into a central item of the bathroom interior.

## UA

**Матеріал:**  
вуглецева сталь

**Підключення:**  
ліве / праве

**Робоча температура:**  
+55 °C +/- 5 °C

**Тип захисту:**  
10 МПа

**Товщина стінок:**  
колектори — 1,5 мм,  
перемички — 1,5 мм

**Геометрія профілів:**  
колектори — □ 30x30 мм,  
перемички — ∅ 44x18 мм

## EN

**Material:**  
carbon steel

**Connection:**  
left / right

**Operating temperature:**  
+55 °C +/- 5 °C

**Protection type:**  
IP44

**Thickness:**  
stands — 1,5 mm,  
lintels — 1,5 mm

**Sections:**  
stands — □ 30x30 mm,  
lintels — ∅ 44x18 mm

## МОДЕЛЬНИЙ РЯД | MODEL RANGE

АРТИКУЛ Vendor code	НАЗВА МОДЕЛІ Model name	ШИРИНА, мм Width, mm	ВИСОТА, мм Height, mm	Міжосьова, мм Centerline, mm	ГЛИБИНА, мм Depth, mm	ВАГА, кг Wight, kg	КАБЕЛЬ Connect	ПЕРЕМИЧОК Jumpers	ПОКРИТТЯ Coating	ПОТУЖНІСТЬ, Вт Power, W
12-845053-5080	Ellipse 500x800 Sensor, white velvet	500	800	470	75	7.8	праворуч	8	білий оксамит	152
12-845153-5080	Ellipse 500x800 Sensor, white velvet	500	800	470	75	7.8	ліворуч	8	білий оксамит	152
12-245053-5080	Ellipse 500x800 Sensor, black moiré	500	800	470	75	7.8	праворуч	8	чорний муар	152
12-245153-5080	Ellipse 500x800 Sensor, black moiré	500	800	470	75	7.8	ліворуч	8	чорний муар	152
12-845053-5010	Ellipse 500x1000 Sensor, white velvet	500	1000	470	75	9.5	праворуч	10	білий оксамит	172
12-845153-5010	Ellipse 500x1000 Sensor, white velvet	500	1000	470	75	9.5	ліворуч	10	білий оксамит	172
12-245053-5010	Ellipse 500x1000 Sensor, black moiré	500	1000	470	75	9.5	праворуч	10	чорний муар	172
12-245153-5010	Ellipse 500x1000 Sensor, black moiré	500	1000	470	75	9.5	ліворуч	10	чорний муар	172
12-845053-5012	Ellipse 500x1200 Sensor, white velvet	500	1200	470	75	11.1	праворуч	12	білий оксамит	227
12-845153-5012	Ellipse 500x1200 Sensor, white velvet	500	1200	470	75	11.1	ліворуч	12	білий оксамит	227
12-245053-5012	Ellipse 500x1200 Sensor, black moiré	500	1200	470	75	11.1	праворуч	12	чорний муар	227
12-245153-5012	Ellipse 500x1200 Sensor, black moiré	500	1200	470	75	11.1	ліворуч	12	чорний муар	227

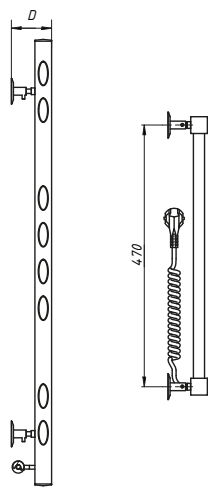
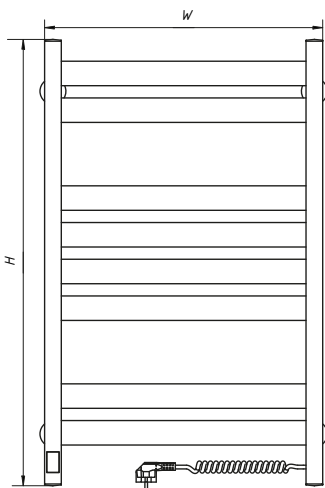

## Колір покриття

Coating color



## Моделі з сенсорним керуванням

Model with touch control



## Акcesуари і комплектування

Accessories and Components



# FORTIS



Вдосконалений класичний дизайн з полицюю дозволяє висушити та підтримувати завжди теплими рушники для великої родини.

The improved classic design with a shelf allows you to dry and keep towels warm for a large family.

**UA**

**Матеріал:**  
вуглецева сталь

**Підключення:**  
ліве / праве

**Робоча температура:**  
+55 °C +/- 5 °C

**Тип захисту:**  
IP44

**Товщина стінок:**  
колектори — 1,5 мм,  
перемички — 1,5 мм

**Геометрія профілів:**  
колектори — □ 30x30 мм,  
перемички — Ø 20 мм

**EN**

**Material:**  
carbon steel

**Connection:**  
left / right

**Operating temperature:**  
+55 °C +/- 5 °C

**Protection type:**  
IP44

**Thickness:**  
stands — 1,5 mm,  
lintels — 1,5 mm

**Sections:**  
stands — □ 30x30 mm,  
lintels — Ø 20 mm

## МОДЕЛЬНИЙ РЯД | MODEL RANGE

АРТИКУЛ Vendor code	НАЗВА МОДЕЛІ Model name	ШИРИНА, мм Width, mm	ВИСОТА, мм Height, mm	Міжосьова, мм Centerline, mm	ГЛИБИНА, мм Depth, mm	ВАГА, кг Wight, kg	КАБЕЛЬ Connect	ПЕРЕМИЧОК Jumpers	ПОКРИТТЯ Coating	ПОТУЖНІСТЬ, Вт Power, W
12-153053-4880	Fortis 480x800 Sensor, white	480	800	450	75	6.5	праворуч	7	білий	155
12-153153-4880	Fortis 480x800 Sensor, white	480	800	450	75	6.5	ліворуч	7	білий	155
12-253053-4880	Fortis 480x800 Sensor, black moiré	480	800	450	75	6.5	праворуч	7	чорний муар	155
12-253153-4880	Fortis 480x800 Sensor, black moiré	480	800	450	75	6.5	ліворуч	7	чорний муар	155

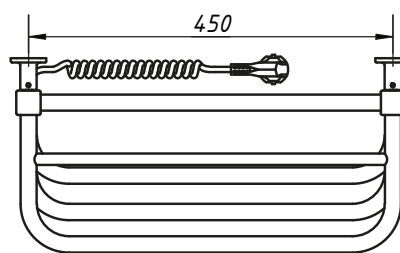
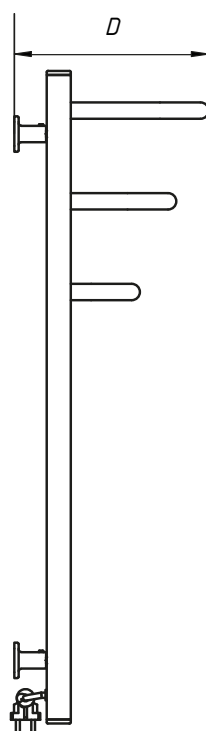
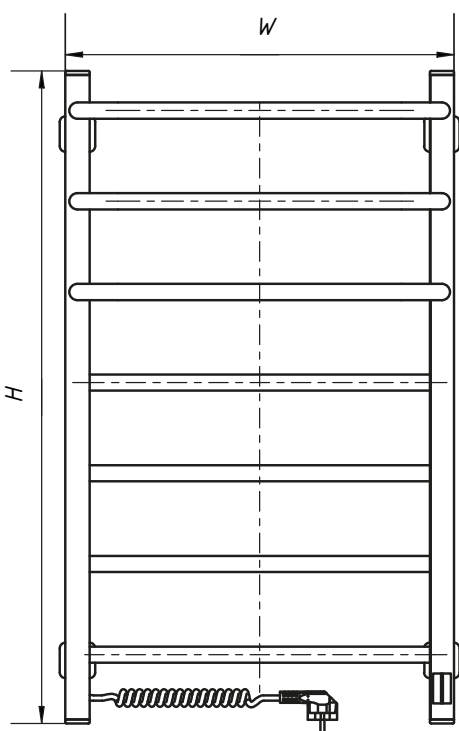

### Колір покриття

Coating color



### Моделі з сенсорним керуванням

Model with touch control



### Акcesуари і комплектування

Accessories and Components



# FOUETTE

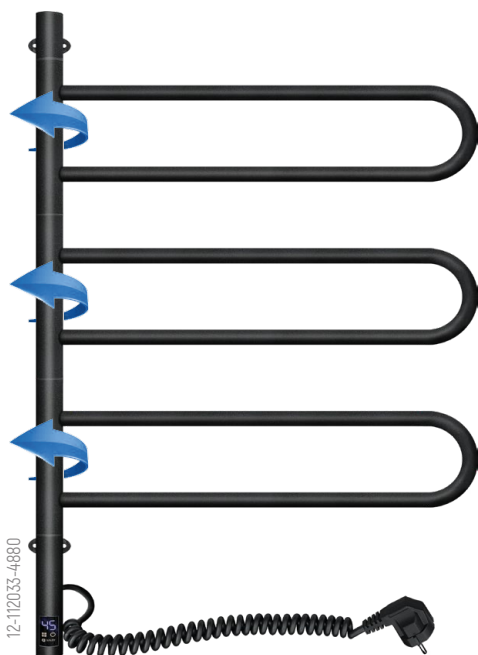

Горизонтальні секції моделі, схожі на тендітні пелюстки, обертаються, за потреби, на 180 градусів, що дозволяє значно розширити корисний простір.

The horizontal sections of the model, resembling delicate petals, can rotate up to 180 degrees as needed, allowing for a significant expansion of the useful space.

## UA

**Матеріал:**  
вуглецева сталь

**Підключення:**  
універсальне

**Робоча температура:**  
+55 °C +/- 5 °C

**Тип захисту:**  
IP44

**Товщина стінок:**  
колектори — 1,5 мм,  
перемички — 1,5 мм

**Геометрія профілів:**  
колектори — Ø 32 мм,  
перемички — Ø 20 мм

## EN

**Material:**  
carbon steel

**Connection:**  
universal

**Operating temperature:**  
+55 °C +/- 5 °C

**Protection type:**  
IP44

**Thickness:**  
stands — 1,5 mm,  
lintels — 1,5 mm

**Sections:**  
stands — Ø 32 mm,  
lintels — Ø 20 mm

## МОДЕЛЬНИЙ РЯД | MODEL RANGE

Артикул Vendor code	Назва моделі Model name	Ширина, мм Width, mm	Висота, мм Height, mm	Міжосьова, мм Centerline, mm	Глибина, мм Depth, mm	Вага, кг Weight, kg	Кабель Connect	Перемичок Jumpers	Покриття Coating	Потужність, Вт Power, W
12-112033-4860	Fouette 480x600 Sensor, white	480	600	-	62	2.9	по центру	4	білий	59
12-212033-4860	Fouette 480x600 Sensor, black moiré	480	600	-	62	2.9	по центру	4	чорний муар	59
12-112033-4880	Fouette 480x800 Sensor, white	480	800	-	62	3.2	по центру	6	білий	104
12-212033-4880	Fouette 480x800 Sensor, black moiré	480	800	-	62	3.2	по центру	6	чорний муар	104

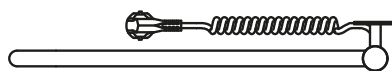
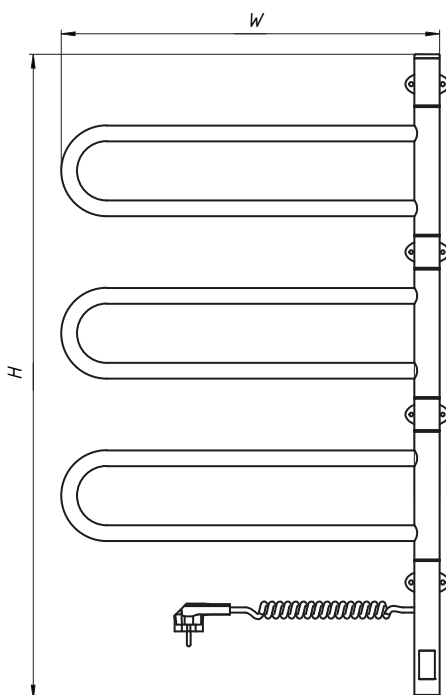

**Колір покриття**  
Coating color



**Моделі з сенсорним керуванням**  
Model with touch control



**Акcesуари і комплектування**   
Accessories and Components



# GRANDIS



Назва відповідає сама за себе, це потужні рушникосушарки, які дозволяють одночасно висушити багато рушників.

The name speaks for itself - these powerful towel dryers allow you to dry many towels simultaneously.

**UA**

**Матеріал:**  
вуглецева сталь

**Підключення:**  
ліве / праве

**Робоча температура:**  
+55 °C +/- 5 °C

**Тип захисту:**  
IP44

**Товщина стінок:**  
колектори — 1,5 мм,  
перемички — 1,5 мм

**Геометрія профілів:**  
колектори — □ 30x30 мм,  
перемички — Ø 20 мм

**EN**

**Material:**  
carbon steel

**Connection:**  
left / right

**Operating temperature:**  
+55 °C +/- 5 °C

**Protection type:**  
IP44

**Thickness:**  
stands — 1,5 mm,  
lintels — 1,5 mm

**Sections:**  
stands — □ 30x30 mm,  
lintels — Ø 20 mm

## МОДЕЛЬНИЙ РЯД | MODEL RANGE

АРТИКУЛ Vendor code	НАЗВА МОДЕЛІ Model name	ШИРИНА, мм Width, mm	ВИСОТА, мм Height, mm	Міжосьова, мм Centerline, mm	ГЛИБИНА, мм Depth, mm	ВАГА, кг Wight, kg	КАБЕЛЬ Connect	ПЕРЕМИЧОК Jumpers	ПОКРИТТЯ Coating	ПОТУЖНІСТЬ, Вт Power, W
12-108053-4880	Grandis 480*800 Sensor, white	480	800	450	156	7.2	праворуч	8	білий	172
12-108153-4880	Grandis 480*800 Sensor, white	480	800	450	156	7.2	ліворуч	8	білий	172
12-208053-4880	Grandis 480*800 Sensor, black moiré	480	800	450	156	7.2	праворуч	8	чорний муар	172
12-208153-4880	Grandis 480*800 Sensor, black moiré	480	800	450	156	7.2	ліворуч	8	чорний муар	172
12-108053-4810	Grandis 480*1000 Sensor, white	480	1000	450	156	7.9	праворуч	10	білий	226
12-108153-4810	Grandis 480*1000 Sensor, white	480	1000	450	156	7.9	ліворуч	10	білий	226
12-208053-4810	Grandis 480*1000 Sensor, black moiré	480	1000	450	156	7.9	праворуч	10	чорний муар	226
12-208153-4810	Grandis 480*1000 Sensor, black moiré	480	1000	450	156	7.9	ліворуч	10	чорний муар	226
12-108053-4812	Grandis 480*1200 Sensor, white	480	1200	450	156	10.5	праворуч	12	білий	250
12-108153-4812	Grandis 480*1200 Sensor, white	480	1200	450	156	10.5	ліворуч	12	білий	250
12-208053-4812	Grandis 480*1200 Sensor, black moiré	480	1200	450	156	10.5	праворуч	12	чорний муар	250
12-208153-4812	Grandis 480*1200 Sensor, black moiré	480	1200	450	156	10.5	ліворуч	12	чорний муар	250

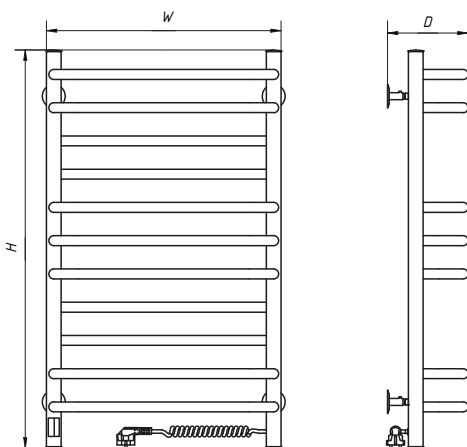

### Колір покриття

Coating color



### Моделі з сенсорним керуванням

Model with touch control



### Акcesуари і комплектування

Accessories and Components





# LARGO



Широкі перемички надають монументальність та збільшують корисну площу.

The wide lintels add a monumental appearance and increase the usable area.

## UA

**Матеріал:**  
вуглецева сталь

**Підключення:**  
ліве / праве

**Робоча температура:**  
+55 °C +/- 5 °C

**Тип захисту:**  
IP44

**Товщина стінок:**  
колектори — 1,5 мм,  
перемички — 1,5 мм

**Геометрія профілів:**  
колектори — □ 30x30 мм,  
перемички — ▭ 50x10 мм

## EN

**Material:**  
carbon steel

**Connection:**  
left / right

**Operating temperature:**  
+55 °C +/- 5 °C

**Protection type:**  
IP44

**Thickness:**  
stands — 1,5 mm,  
lintels — 1,5 mm

**Sections:**  
stands — □ 30x30 mm,  
lintels — ▭ 50x10 mm

## МОДЕЛЬНИЙ РЯД | MODEL RANGE

Артикул Vendor code	Назва моделі Model name	Ширина, мм Width, mm	Висота, мм Height, mm	Міжосьова, мм Centerline, mm	Глибина, мм Depth, mm	Вага, кг Weight, kg	Кабель Connect	Перемичок Jumpers	Покриття Coating	Потужність, Вт Power, W
12-844053-5080	Largo 500x800 Sensor, white velvet	500	800	470	75	7.6	праворуч	8	білий оксамит	168
12-844153-5080	Largo 500x800 Sensor, white velvet	500	800	470	75	7.6	ліворуч	8	білий оксамит	168
12-244053-5080	Largo 500x800 Sensor, black moiré	500	800	470	75	7.6	праворуч	8	чорний муар	168
12-244153-5080	Largo 500x800 Sensor, black moiré	500	800	470	75	7.6	ліворуч	8	чорний муар	168
12-844053-5010	Largo 500x1000 Sensor, white velvet	500	1000	470	75	9.1	праворуч	10	білий оксамит	230
12-844153-5010	Largo 500x1000 Sensor, white velvet	500	1000	470	75	9.1	ліворуч	10	білий оксамит	230
12-244053-5010	Largo 500x1000 Sensor, black moiré	500	1000	470	75	9.1	праворуч	10	чорний муар	230
12-244153-5010	Largo 500x1000 Sensor, black moiré	500	1000	470	75	9.1	ліворуч	10	чорний муар	230
12-844053-5012	Largo 500x1200 Sensor, white velvet	500	1200	470	75	11.1	праворуч	12	білий оксамит	256
12-844153-5012	Largo 500x1200 Sensor, white velvet	500	1200	470	75	11.1	ліворуч	12	білий оксамит	256
12-244053-5012	Largo 500x1200 Sensor, black moiré	500	1200	470	75	11.1	праворуч	12	чорний муар	256
12-244153-5012	Largo 500x1200 Sensor, black moiré	500	1200	470	75	11.1	ліворуч	12	чорний муар	256

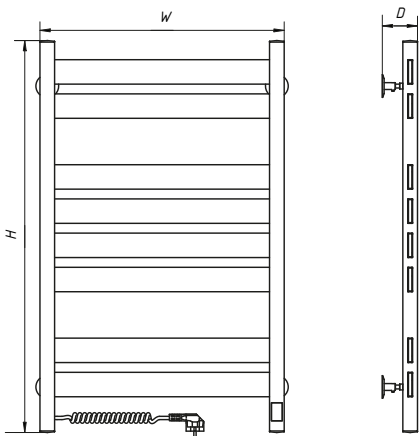

**Колір покриття**  
Coating color



**Моделі з сенсорним керуванням**  
Model with touch control



**Акcesуари і комплектування**  
Accessories and Components



# LOFT



Потужні й надійні, ці сушарки для рушників не містять нічого зайвого, натомість рушникосушарки пропонують власникам високу функціональну ефективність в поєднанні з емоційною привабливістю стилю лофт.

These powerful and dependable towel rails possess no unnecessary elements, delivering high functional efficiency to their owners while also exuding the emotional charm of a loft style.

**UA**

**Матеріал:**  
вуглецева сталь  
**Підключення:**  
ліве / праве  
**Робоча температура:**  
+55 °C +/- 5 °C  
**Тип захисту:**  
IP44  
**Товщина стінок:**  
колектори — 1,5 мм,  
перемички — 1,5 мм  
**Геометрія профілів:**  
колектори — □ 30x30 мм,  
перемички — □ 20x20 мм

**EN**

**Material:**  
carbon steel  
**Connection:**  
left / right  
**Operating temperature:**  
+55 °C +/- 5 °C  
**Protection type:**  
IP44  
**Thickness:**  
stands — 1,5 mm,  
lintels — 1,5 mm  
**Sections:**  
stands — □ 30x30 mm,  
lintels — □ 20x20 mm

## МОДЕЛЬНИЙ РЯД | MODEL RANGE

АРТИКУЛ Vendor code	НАЗВА МОДЕЛІ Model name	ШИРИНА, мм Width, mm	ВИСОТА, мм Height, mm	Міжосьова, мм Centerline, mm	ГЛИБИНА, мм Depth, mm	ВАГА, кг Wight, kg	КАБЕЛЬ Connect	ПЕРЕМИЧОК Jumpers	ПОКРИТТЯ Coating	ПОТУЖНІСТЬ, Вт Power, W
12-143053-5080	Loft 500x800 Sensor, white	500	800	470	75	6.3	праворуч	8	білий	148
12-143153-5080	Loft 500x800 Sensor, white	500	800	470	75	6.3	ліворуч	8	білий	148
12-143053-5010	Loft 500x1000 Sensor, white	500	1000	470	75	7.6	праворуч	10	білий	172
12-143153-5010	Loft 500x1000 Sensor, white	500	1000	470	75	7.6	ліворуч	10	білий	172
12-143053-5012	Loft 500x1200 Sensor, white	500	1200	470	75	9.3	праворуч	12	білий	227
12-143153-5012	Loft 500x1200 Sensor, white	500	1200	470	75	9.3	ліворуч	12	білий	227

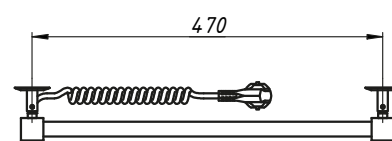
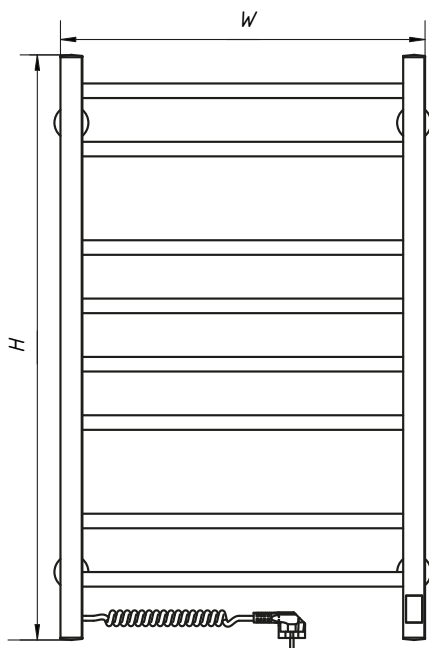

**Колір покриття**  
Coating color



**Моделі з сенсорним керуванням**  
Model with touch control



**Акcesуари і комплектування**   
Accessories and Components



# ОМЕГА



Конфігурація перемичок рушникосушарки дозволяє розташувати текстиль одразу на двох рівнях.

The configuration of the towel rail allows you to hang textiles on two levels at once.

## UA

- Матеріал:**  
вуглецева сталь
- Підключення:**  
ліве / праве
- Робоча температура:**  
+55 °C +/- 5 °C
- Тип захисту:**  
IP44
- Товщина стінок:**  
колектори — 1,5 мм,  
перемички — 1,5 мм
- Геометрія профілів:**  
колектори — Ø 32 мм,  
перемички — Ø 20 мм

## EN

- Material:**  
carbon steel
- Connection:**  
left / right
- Operating temperature:**  
+55 °C +/- 5 °C
- Protection type:**  
IP44
- Thickness:**  
stands — 1,5 mm,  
lintels — 1,5 mm
- Sections:**  
stands — Ø 32 mm,  
lintels — Ø 20 mm

## МОДЕЛЬНИЙ РЯД | MODEL RANGE

АРТИКУЛ Vendor code	НАЗВА МОДЕЛІ Model name	ШИРИНА, мм Width, mm	ВИСОТА, мм Height, mm	Міжосьова, мм Centerline, mm	ГЛИБИНА, мм Depth, mm	ВАГА, кг Wight, kg	КАБЕЛЬ Connect	ПЕРЕМИЧОК Jumpers	ПОКРИТТЯ Coating	ПОТУЖНІСТЬ, Вт Power, W
12-015030-5360	Omega 530x600 with a button, white	530	600	500	184	4.9	праворуч	6	білий	128
12-015130-5360	Omega 530x600 with a button, white	530	600	500	184	4.9	ліворуч	6	білий	128
12-015033-5360	Omega 530x600 Sensor, white	530	600	500	184	4.9	праворуч	6	білий	128
12-015133-5360	Omega 530x600 Sensor, white	530	600	500	184	4.9	ліворуч	6	білий	128
12-015030-5380	Omega 530x800 with a button, white	530	800	500	184	6.4	праворуч	8	білий	181
12-015130-5380	Omega 530x800 with a button, white	530	800	500	184	6.4	ліворуч	8	білий	181
12-015033-5380	Omega 530x800 Sensor, white	530	800	500	184	6.4	праворуч	8	білий	181
12-015133-5380	Omega 530x800 Sensor, white	530	800	500	184	6.4	ліворуч	8	білий	181

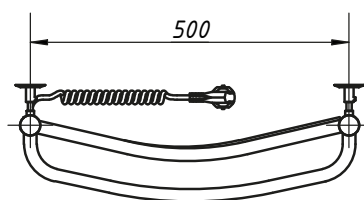
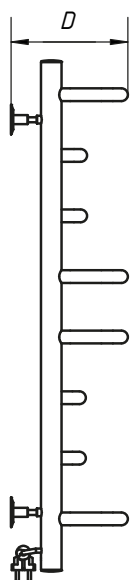
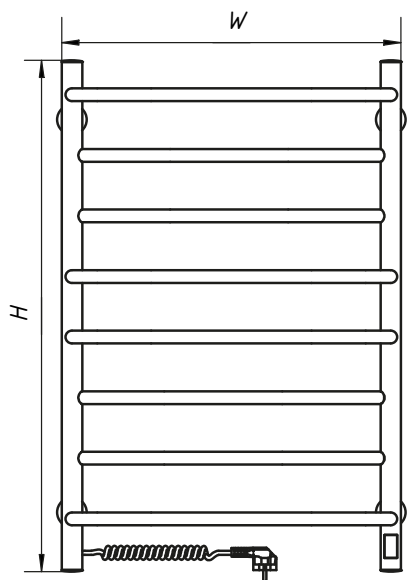

**Колір покриття**  
Coating color



**Моделі з сенсорним керуванням**  
Model with touch control



**Акcesуари і комплектування**  66  
Accessories and Components



# PIROUETTE

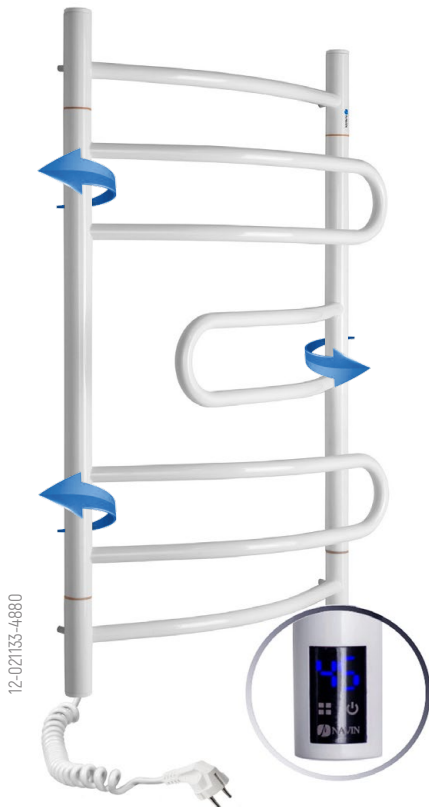

Рушникосушарка з внутрішніми обертовими частинами. Така конструкція дозволяє значно збільшувати корисну площу сушарки, утворюючи потрібну конфігурацію з рухливих перемичок.

Electric towel dryer with internal rotating components.

This design enables a substantial expansion of the drying space, creating the formation you need.

**UA**

**Матеріал:**

вуглецева сталь

**Підключення:**

ліве / праве

**Робоча температура:**

+55 °C +/- 5 °C

**Тип захисту:**

IP44

**Товщина стінок:**

колектори — 1,5 мм,

перемички — 1,5 мм

**Геометрія профілів:**

колектори — Ø 32 мм,

перемички — Ø 20 мм

**EN**

**Material:**

carbon steel

**Connection:**

left / right

**Operating temperature:**

+55 °C +/- 5 °C

**Protection type:**

IP44

**Thickness:**

stands — 1,5 mm,

lintels — 1,5 mm

**Sections:**

stands — Ø 32 mm,

lintels — Ø 20 mm

## МОДЕЛЬНИЙ РЯД | MODEL RANGE

АРТИКУЛ Vendor code	НАЗВА МОДЕЛІ Model name	ШИРИНА, мм Width, mm	ВИСОТА, мм Height, mm	Міжосьова, мм Centerline, mm	ГЛИБИНА, мм Depth, mm	ВАГА, кг Wight, kg	КАБЕЛЬ Connect	ПЕРЕМИЧОК Jumpers	ПОКРИТТЯ Coating	ПОТУЖНІСТЬ, Вт Power, W
12-021033-4880	Pirouette 480x800 Sensor, white, rotary	482	800	450	115	6.1	праворуч	8	білий	150
12-021133-4880	Pirouette 480x800 Sensor, white, rotary	482	800	450	115	6.1	ліворуч	8	білий	150

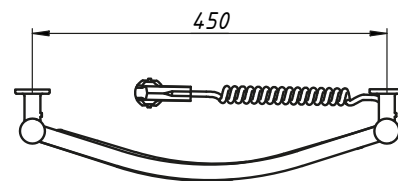
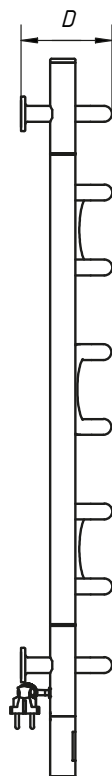
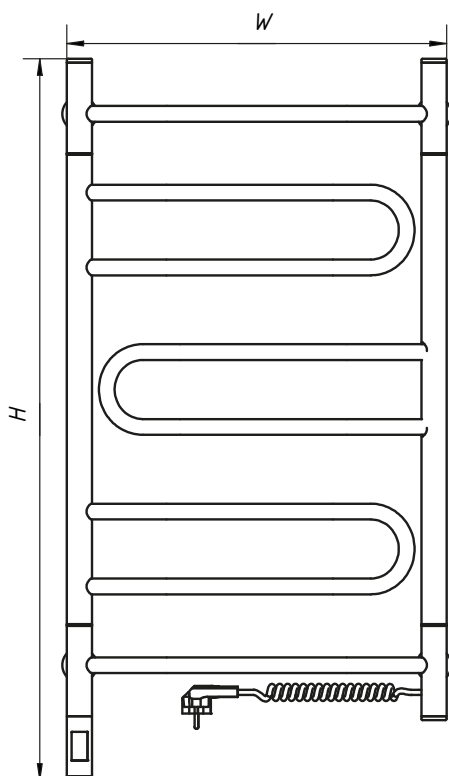

**Колір покриття**

Coating color



**Моделі з сенсорним керуванням**

Model with touch control



**Акcesуари і комплектування**

Accessories and Components



# SILHOUETTE & SILHOUETTE QUADRO

12-234053-0912



Ці рушникосушарки розроблені для вузьких, глибоких ніш та звужених просторів. Мають привабливий мінімалістичний дизайн і займають вкрай мало місця також вирізняються ощадним споживанням електроенергії.

These towel rails are specifically designed for narrow, deep niches and limited spaces. They feature an appealing and minimalist design, occupying minimal space while being energy efficient.

**UA**

- Матеріал:**  
вуглецева сталь
- Підключення:**  
праве
- Робоча температура:**  
+55 °C +/- 5 °C
- Тип захисту:**  
IP44
- Товщина стінок:**  
колектори — 1,5 мм,  
перемички — 1,5 мм
- Геометрія профілів:**  
колектори — □ 30x30 мм,  
Ø 32 мм  
перемички — Ø 20 мм  
□ 20x20 мм

**EN**

- Material:**  
carbon steel
- Connection:**  
right
- Operating temperature:**  
+55 °C +/- 5 °C
- Protection type:**  
IP44
- Thickness:**  
stands — 1,5 mm,  
lintels — 1,5 mm
- Sections:**  
stands — □ 30x30 mm,  
Ø 32 mm  
lintels — Ø 20 mm  
□ 20x20 mm

## МОДЕЛЬНИЙ РЯД | MODEL RANGE

АРТИКУЛ Vendor code	НАЗВА МОДЕЛІ Model name	ШИРИНА, мм Width, mm	ВИСОТА, мм Height, mm	Міжосьова, мм Centerline, mm	ГЛИБИНА, мм Depth, mm	ВАГА, кг Wight, kg	КАБЕЛЬ Connect	ПЕРЕМИЧОК Jumpers	ПОКРИТТЯ Coating	ПОТУЖНІСТЬ, Вт Power, W
12-017030-0110	Silhouette 160x1000, white	160	1000	128	89	3,6	праворуч	2	білий	59
12-017050-0110	Silhouette Quadro 160x1000, white	160	1000	130	89	3,6	праворуч	2	білий	59
12-217050-0110	Silhouette Quadro 160x1000, black moiré	160	1000	130	89	3,6	праворуч	2	чорний муар	59
12-134053-0912	Silhouette Quadro 90x1200 Sensor, white	90	1200	60	89	3,9	праворуч	2	білий	70
12-234053-0912	Silhouette Quadro 90x1200 Sensor, b. m.	90	1200	60	89	3,9	праворуч	2	чорний муар	70
12-134053-0915	Silhouette Quadro 90x1500 Sensor, white	90	1500	60	89	4,2	праворуч	2	білий	106
12-234053-0915	Silhouette Quadro 90x1500 Sensor, b. m.	90	1500	60	89	4,2	праворуч	2	чорний муар	106

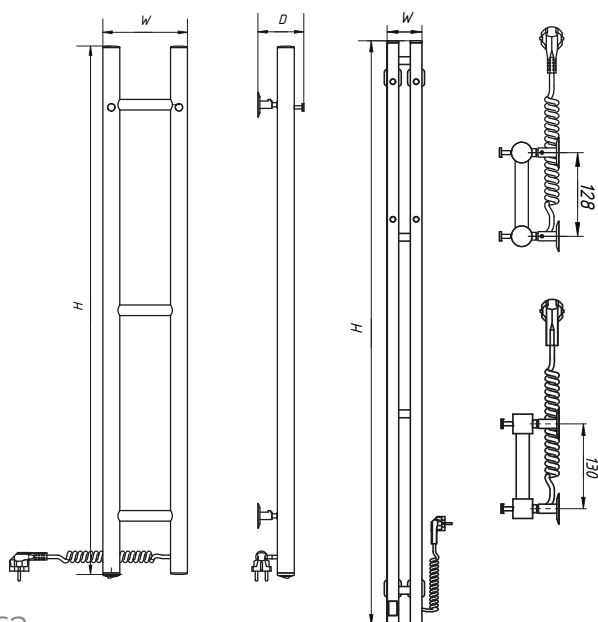

**Колір покриття**  
Coating color



**Моделі з сенсорним керуванням**  
Model with touch control



**Акcesуари і комплектування**  
Accessories and Components





# STUGNA



З її сучасним дизайном та насиченими кольорами, Navin Stugna ідеально впишеться в будь-який інтер'єр, додаючи йому вишуканості та елегантності.

With its modern design and rich colors, Navin Stugna fits perfectly into any interior, adding sophistication and elegance.

## UA

**Матеріал:**  
вуглецева сталь  
**Підключення:**  
ліве / праве  
**Робоча температура:**  
+55 °C +/- 5 °C  
**Тип захисту:**  
IP44

**Товщина стінок:**  
колектори — 1,5 мм,  
перемички — 1,5 мм  
**Геометрія профілів:**  
колектори — □ 30x30 мм,  
перемички — □ 30x10 мм

## EN

**Material:**  
carbon steel  
**Connection:**  
left / right  
**Operating temperature:**  
+55 °C +/- 5 °C  
**Protection type:**  
IP44

**Thickness:**  
stands — 1,5 mm,  
lintels — 1,5 mm  
**Sections:**  
stands — □ 30x30 mm,  
lintels — □ 30x10 mm

## МОДЕЛЬНИЙ РЯД | MODEL RANGE

АРТИКУЛ Vendor code	НАЗВА МОДЕЛІ Model name	ШИРИНА, мм Width, mm	ВИСОТА, мм Height, mm	Міжосьова, мм Centerline, mm	ГЛИБИНА, мм Depth, mm	ВАГА, кг Wight, kg	КАБЕЛЬ Connect	ПЕРЕМИЧОК Jumpers	ПОКРИТТЯ Coating	ПОТУЖНІСТЬ, Вт Power, W
12-149053-4880	Stugna 480x800 Sensor, white	480	800	450	150	8.1	праворуч	8	білий	194
12-149153-4880	Stugna 480x800 Sensor, white	480	800	450	150	8.1	ліворуч	8	білий	194
12-249053-4880	Stugna 480x800 Sensor, black moiré	480	800	450	150	8.1	праворуч	8	чорний муар	194
12-249153-4880	Stugna 480x800 Sensor, black moiré	480	800	450	150	8.1	ліворуч	8	чорний муар	194
12-149053-4810	Stugna 480x1000 Sensor, white	480	1000	450	150	9.8	праворуч	10	білий	301
12-149153-4810	Stugna 480x1000 Sensor, white	480	1000	450	150	9.8	ліворуч	10	білий	301
12-249053-4810	Stugna 480x1000 Sensor, black moiré	480	1000	450	150	9.8	праворуч	10	чорний муар	301
12-249153-4810	Stugna 480x1000 Sensor, black moiré	480	1000	450	150	9.8	ліворуч	10	чорний муар	301
12-149053-4812	Stugna 480x1200 Sensor, white	480	1200	450	150	11.9	праворуч	12	білий	348
12-149153-4812	Stugna 480x1200 Sensor, white	480	1200	450	150	11.9	ліворуч	12	білий	348
12-249053-4812	Stugna 480x1200 Sensor, black moiré	480	1200	450	150	11.9	праворуч	12	чорний муар	348
12-249153-4812	Stugna 480x1200 Sensor, black moiré	480	1200	450	150	11.9	ліворуч	12	чорний муар	348

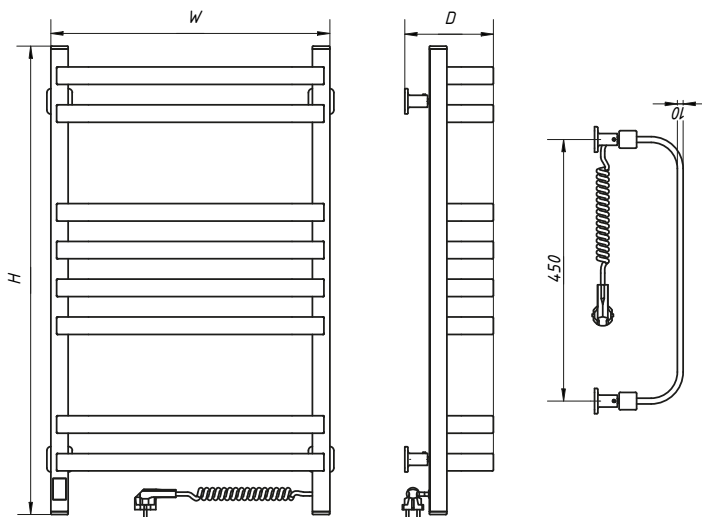

## Колір покриття

Coating color



## Моделі з сенсорним керуванням

Model with touch control



## Акcesуари і комплектування

Accessories and Components



# SYMPHONY

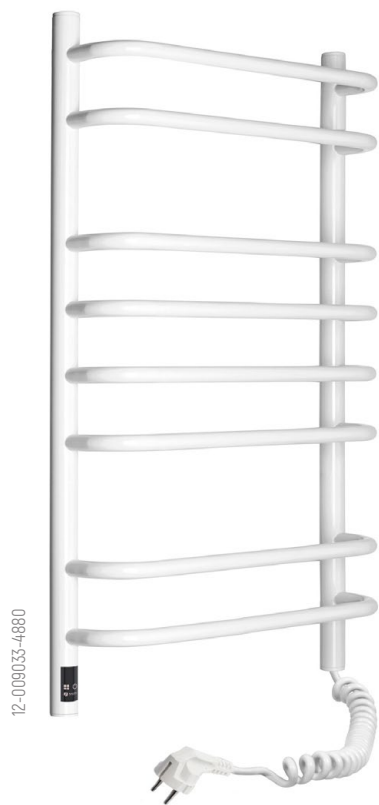

Цей модельний ряд рушникосушарок гармонійний у всьому: у якісному виконанні, оптимальних технічних характеристиках і охайному зовнішньому вигляді.

This model range of towel dryers is harmonious in all respects: high-quality workmanship, optimal technical characteristics and a neat appearance.

## UA

**Матеріал:**  
вуглецева сталь

**Підключення:**  
ліве / праве

**Робоча температура:**  
+55 °C +/- 5 °C

**Тип захисту:**  
IP44

**Товщина стінок:**  
колектори — 1,5 мм,  
перемички — 1,5 мм

**Геометрія профілів:**  
колектори — Ø 32 мм,  
перемички — Ø 20 мм

## EN

**Material:**  
carbon steel

**Connection:**  
left / right

**Operating temperature:**  
+55 °C +/- 5 °C

**Protection type:**  
IP44

**Thickness:**  
stands — 1,5 mm,  
lintels — 1,5 mm

**Sections:**  
stands — Ø 32 mm,  
lintels — Ø 20 mm

## МОДЕЛЬНИЙ РЯД | MODEL RANGE

АРТИКУЛ Vendor code	НАЗВА МОДЕЛІ Model name	ШИРИНА, мм Width, mm	ВИСОТА, мм Height, mm	Міжосьова, мм Centerline, mm	ГЛИБИНА, мм Depth, mm	ВАГА, кг Wight, kg	КАБЕЛЬ Connect	ПЕРЕМІЧОК Jumpers	ПОКРИТТЯ Coating	ПОТУЖНІСТЬ, Вт Power, W
12-009030-4860	Symphony 480x600 with a button, white	480	600	450	150	4.9	праворуч	6	білий	128
12-009130-4860	Symphony 480x600 with a button, white	480	600	450	150	4.9	ліворуч	6	білий	128
12-009033-4860	Symphony 480x600 Sensor, white	480	600	450	150	4.9	праворуч	6	білий	128
12-009133-4860	Symphony 480x600 Sensor, white	480	600	450	150	4.9	ліворуч	6	білий	128
12-009030-4880	Symphony 480x800 with a button, white	480	800	450	150	6.4	праворуч	8	білий	181
12-009130-4880	Symphony 480x800 with a button, white	480	800	450	150	6.4	ліворуч	8	білий	181
12-009033-4880	Symphony 480x800 Sensor, white	480	800	450	150	6.4	праворуч	8	білий	181
12-009133-4880	Symphony 480x800 Sensor, white	480	800	450	150	6.4	ліворуч	8	білий	181

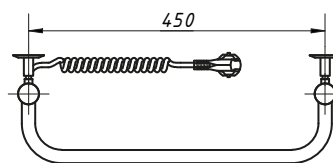
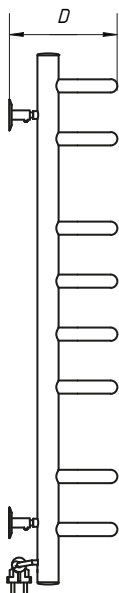
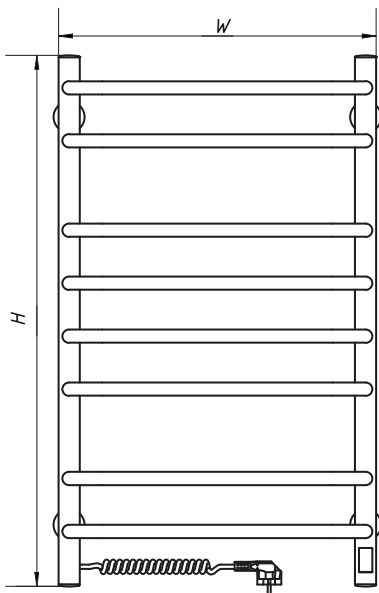

**Колір покриття**  
Coating color



**Моделі з сенсорним керуванням**  
Model with touch control



**Акcesуари і комплектування**  
Accessories and Components



# ZMIIOVYK



12-000000-5050

Класична зигзагоподібна форма «Змійовиків» тепер ще й в електричному варіанті.

The classic zigzag shape of the Zmiiovyk is now available in an electric version.

UA

**Матеріал:**

вуглецева сталь

**Підключення:**

ліве / праве

**Робоча температура:**

+55 °C +/- 5 °C

**Тип захисту:**

IP44

**Товщина стінок:**

колектори — 1,5 мм

**Геометрія профілів:**

колектори — Ø 32 мм

EN

**Material:**

carbon steel

**Connection:**

left / right

**Operating temperature:**

+55 °C +/- 5 °C

**Protection type:**

IP44

**Thickness:**

stands — 1,5 mm

**Sections:**

stands — Ø 32 mm

## МОДЕЛЬНИЙ РЯД | MODEL RANGE

АРТИКУЛ Vendor code	НАЗВА МОДЕЛІ Model name	ШИРИНА, мм Width, mm	ВИСОТА, мм Height, mm	Міжосьова, мм Centerline, mm	ГЛИБИНА, мм Depth, mm	ВАГА, кг Wight, kg	КАБЕЛЬ Connect	ПЕРЕМІНОК Jumpers	ПОКРИТТЯ Coating	ПОТУЖНІСТЬ, Вт Power, W
12-000000-5050	Zmiiovyk 500x500, white	500	525	350	62	2,3	праворуч	3	білий	59
12-000100-5050	Zmiiovyk 500x500, white	500	525	350	62	2,3	ліворуч	3	білий	59

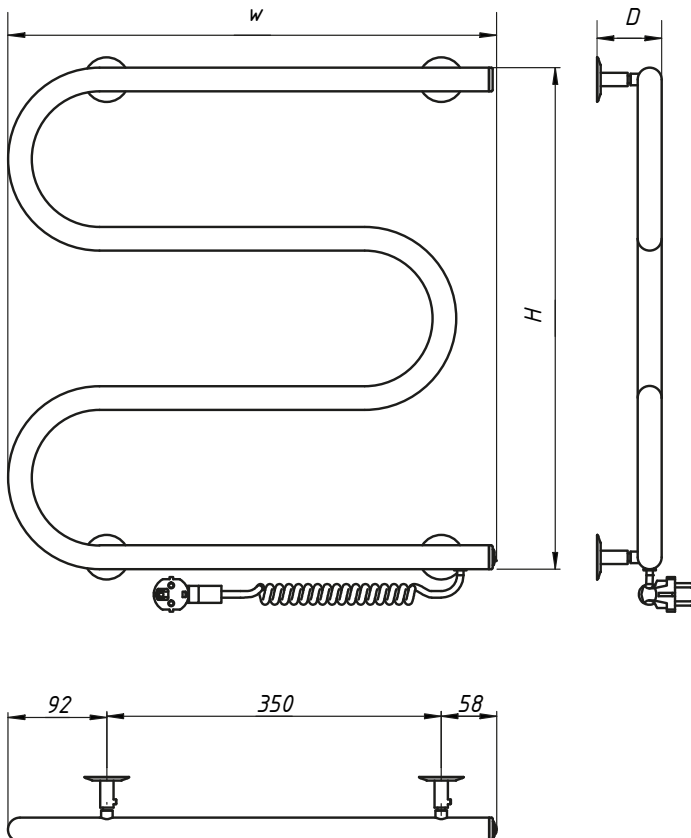

**Колір покриття**

Coating color



**Акcesуари і комплектування**

Accessories and Components





# АКСЕСУАРИ

І КОМПЛЕКТУВАННЯ  
для рушникосушарок

| Accessories and components for  
heated towel rails

# REGULATING VALVES

## КРАНИ

Крани кутові Raftec 1/2x1/2 (комплект 2 шт) призначені для підключення рушникосушарок до систем опалення та плавного регулювання витрати теплоносія через них. Крани так само можуть використовуватися в трубопроводах систем питного і господарсько-питного призначення, гарячого водопостачання.

Raftec 1/2x1/2 taps for heated towel rails (set of 2) are assigned to connect heated towel rails to heating systems and smoothly regulate the flow of coolant through them. The valves can also be used in pipelines of drinking and domestic water supply systems and hot water supply.



### МОДЕЛЬНИЙ РЯД | MODEL RANGE

АРТИКУЛ Vendor code	НАЗВА МОДЕЛІ Model name	МАТЕРІАЛ Material	ПОКРИТТЯ Coating
25-030430-4012	Кран кутовий подовжений для рушникосушарки Raftec 1/2x1/2 chrome, 2шт.	латунь	хром
25-430430-4012	Кран кутовий подовжений для рушникосушарки Raftec 1/2x1/2, gold, 2шт.	латунь	під золото
25-530430-4012	Кран кутовий подовжений для рушникосушарки Raftec 1/2x1/2 bronze, 2шт.	латунь	бронза
25-530430-4012	Кран кутовий подовжений для рушникосушарки Raftec 1/2x1/2 black, 2шт.	латунь	чорний



### МОДЕЛЬНИЙ РЯД | MODEL RANGE

АРТИКУЛ Vendor code	НАЗВА МОДЕЛІ Model name	МАТЕРІАЛ Material	ПОКРИТТЯ Coating
25-031430-3012	Кран кутовий для рушникосушарки Raftec Premium 1/2x1/2, chrome, 2шт.	латунь	хром
25-431430-3012	Кран кутовий для рушникосушарки Raftec Premium 1/2x1/2, gold, 2шт.	латунь	під золото
25-531430-3012	Кран кутовий для рушникосушарки Raftec Premium 1/2x1/2, bronze, 2шт.	латунь	бронза
25-231430-3012	Кран кутовий для рушникосушарки Raftec Premium 1/2x1/2, black, 2шт.	латунь	чорний



### МОДЕЛЬНИЙ РЯД | MODEL RANGE

АРТИКУЛ Vendor code	НАЗВА МОДЕЛІ Model name	МАТЕРІАЛ Material	ПОКРИТТЯ Coating
25-033430-5012	Кран кутовий для рушникосушарки Raftec Quadro 1/2x1/2, chrome, 2шт.	латунь	хром
25-433430-5012	Кран кутовий для рушникосушарки Raftec Quadro 1/2x1/2, gold, 2шт.	латунь	під золото
25-231430-3012	Кран кутовий для рушникосушарки Raftec Quadro 1/2x1/2, black, 2шт.	латунь	чорний



### МОДЕЛЬНИЙ РЯД | MODEL RANGE

АРТИКУЛ Vendor code	НАЗВА МОДЕЛІ Model name	МАТЕРІАЛ Material	ПОКРИТТЯ Coating
21-032430-7777	Кран кутовий NAVIN під ТЕН 1/2"x1/2", chrome, 2 шт.	латунь	хром
21-432430-7777	Кран кутовий NAVIN під ТЕН 1/2"x1/2", gold, 2 шт.	латунь	під золото
21-532430-7777	Кран кутовий NAVIN під ТЕН 1/2"x1/2", bronze, 2 шт.	латунь	бронза
21-632430-7777	Кран кутовий NAVIN під ТЕН 1/2"x1/2", black, 2 шт.	латунь	чорний



## HEATING ELEMENTS

# ТЕНИ ДЛЯ РУШНИКОСУШАРОК

**Модель Basic** оснащена таймером і регулятором потужності, розташованим на вилці. Також можлива заміна базового декоративного хром-циліндра на хром-квадрат або білий циліндр.

**Модель Sigma** - електричний нагрівальний елемент з програмуванням від українського виробника NAVIN. Це інноваційний функціональний електронагрівач з сенсорним блоком керування, який дозволяє зручно налаштувати роботу рушникосушарки протягом дня, а також запрограмувати її роботу на тиждень з потрібним часовим діапазоном.

The **Basic model** is equipped with a timer and a power regulator located on the plug. It is also possible to replace the basic decorative chrome cylinder with a chrome square or white cylinder.

The **Sigma model** - is an electric heating element with Navin`s programming system. It is an innovative and functional electric heater with a touch control panel. This feature allows for convenient setting the towel warmer's operation throughout the day, as well as ability to program its operation for a week.



### МОДЕЛЬНИЙ РЯД | MODEL RANGE

АРТИКУЛ Vendor code	НАЗВА МОДЕЛІ Model name	ПОТУЖНІСТЬ, Вт Power, W	ПОКРИТТЯ Coating
20-027031-3030	ТЕН Basic 300W хром, з таймером	300W	хром
20-027051-3030	ТЕН Basic 300W Квадро хром, з таймером	300W	хром
20-127031-3030	ТЕН Basic 300W білий, з таймером	300W	білий
20-427031-3030	ТЕН Basic 300W золото, з таймером	300W	під золото
20-527031-3030	ТЕН Basic 300W бронза, з таймером	300W	бронза
20-627031-3030	ТЕН Basic 300W чорний, з таймером	300W	чорний

### МОДЕЛЬНИЙ РЯД | MODEL RANGE

АРТИКУЛ Vendor code	НАЗВА МОДЕЛІ Model name	ПОТУЖНІСТЬ, Вт Power, W	ПОКРИТТЯ Coating
20-746033-3030	ТЕН Navin Sigma 300W з функцією програмування, сірий	300W	сірий
20-446033-3030	ТЕН Navin Sigma 300W з функцією програмування, золото	300W	золото
20-546033-3030	ТЕН Navin Sigma 300W з функцією програмування, бронза	300W	бронза
20-246033-3030	ТЕН Navin Sigma 300W з функцією програмування, чорний	300W	чорний
20-746033-6060	ТЕН Navin Sigma 600W з функцією програмування, сірий	600W	сірий
20-446033-6060	ТЕН Navin Sigma 600W з функцією програмування, золото	600W	золото
20-546033-6060	ТЕН Navin Sigma 600W з функцією програмування, бронза	600W	бронза



## CONCEALED CONNECTION KIT ПРИХОВАНЕ ПІДКЛЮЧЕННЯ



Комплект для прихованого підключення, виготовлений з термостійкого пластику. Призначений для прихованого підключення електричного кабелю рушникосушарки.

Concealed connection kit is made of heat-resistant plastic. This type of concealed connection is applied to an electric heated towel rail.

### МОДЕЛЬНИЙ РЯД | MODEL RANGE

АРТИКУЛ Vendor code	НАЗВА МОДЕЛІ Model name	МАТЕРІАЛ Material	ПОКРИТТЯ Coating
24-122630-5030	Комплект для прихованого підключення, white	пластик	без покриття
24-622630-5030	Комплект для прихованого підключення, black	пластик	без покриття
24-022630-5030	Комплект для прихованого підключення, chrome	пластик	хром

## NAVIN`S WOODEN SHELF ПОЛИЦІ NAVIN



Дерев'яна полицка для рушникосушарок NAVIN модельної лінійки Авангард і Largo, виготовлена з вологостійкого дуба. Цей стильний аксесуар розширить корисний простір сушарки, допоможе впорядкувати речі й стане прикрасою інтер'єру.

This wooden shelf is made for Navin`s towel warmers - Avangard and Largo model lines , is made of moisture-resistant oak. This stylish accessory expands the useful space of the warmer, helps organize the items, and enhances the interior decor.

### МОДЕЛЬНИЙ РЯД | MODEL RANGE

АРТИКУЛ Vendor code	НАЗВА МОДЕЛІ Model name	МАТЕРІАЛ Material	ПОКРИТТЯ Coating
21-005620-4220	Полиця NAVIN, карамельний дуб	дуб	вологостійке

## RADIATOR TOWEL AIRER РУШНИКОТРИМАЧ



Рушникотримач NAVIN — ідеальне рішення для сушіння рушників й інших текстильних виробів на радіаторах водяного опалення. Модель, що має довжину 42 см, призначена для застосування на алюмінієвих секційних радіаторах, які складаються з понад шести секцій, а довжиною 52 см на 8-ми та більше секційні.

The NAVIN towel airer is an ideal solution for drying towels and other textiles on water heating radiators.

### МОДЕЛЬНИЙ РЯД | MODEL RANGE

АРТИКУЛ Vendor code	НАЗВА МОДЕЛІ Model name	МАТЕРІАЛ Material	ПОКРИТТЯ Coating
20-036001-0420	Рушникотримач для радіатора (420 мм)	нерж-сталь	без покриття
20-036661-0580	Рушникотримач для радіатора (580 мм)	нерж-сталь	без покриття

## HOOK ГАЧКИ

Практичний і дуже зручний гачок для стандартних рушникосушарок, зроблений із міцного, прозорого пластику. Цей фірмовий аксесуар пасуватиме як рушникосушкам виробництва NAVIN, так і більшості рушникосушарок інших виробників.

Фірмовий гачок NAVIN — це простота встановлення та універсальність використання. Завдяки такому гачку можна дуже швидко збільшити функціональну площу рушникосушарки — в тому місці, де це вам потрібно. Хоча цей аксесуар і невеличкий, але дуже корисний — за його допомогою можна краще організувати простір, щоб сушити невеликі рушники, мочалки чи будь-який легкий одяг.

A practical and convenient hook for standard towel rails made of durable, transparent plastic. This branded accessory fits both NAVIN towel rails and most other manufacturers' towel rails.

The NAVIN`s hook is characterized by its simplicity of installation and versatility in use. The hook allows you to increase the functional area of the towel warmer exactly where you need it. Despite its small size, it is valuable in organization of space. You can dry small towels, washcloths, or any lightweight clothes on it.



### МОДЕЛЬНИЙ РЯД | MODEL RANGE

АРТИКУЛ Vendor code	НАЗВА МОДЕЛІ Model name	МАТЕРІАЛ Material	ПОКРИТТЯ Coating
24-742130-6595	Гачок прозорий	пластик	прозорий

## ТРИМАЧ УНІВЕРСАЛЬНИЙ NAVIN



НЕРЖАВІЮЧА  
СТАЛЬ

САМОКЛЕЮЧА  
ОСНОВА

НАВАНТАЖЕННЯ  
ДО 5 КГ

Універсальний тримач від Navin ідеально підійде для вашої ванної кімнати або кухні, за допомогою якого ви легко впорядкуєте свої речі.

The universal Navin`s holder is perfect for your bathroom or kitchen, allowing you to easily organize your belongings.



### МОДЕЛЬНИЙ РЯД | MODEL RANGE

АРТИКУЛ Vendor code	НАЗВА МОДЕЛІ Model name	МАТЕРІАЛ Material	ПОКРИТТЯ Coating
20-019777-0505	Тримач універсальний	нержавіюча сталь	поліроване

# MAGNESIUM ANODE МАГНІЄВИЙ АНОД



Встановлюється всередину водяної рушникосушарки замість верхньої заглушки для зменшення впливу блукаючих струмів і збільшення терміну служби рушникосушарки.

It is installed inside the water heated towel rail, instead of the top plug, to reduce the impact of stray currents and increase the service life.

## МОДЕЛЬНИЙ РЯД | MODEL RANGE

АРТИКУЛ Vendor code	НАЗВА МОДЕЛІ Model name	МАТЕРІАЛ Material	ПОКРИТТЯ Coating
21-039040-6060	Магнієвий анод в зборі	магній	без покриття

# AIR VENT ПОВІТРОВІДВІДНИК



Повітровідвідник застосовується для спуску повітря з системи опалення. Відмінно підходить до рушникосушарок з полірованої нержавіючої сталі.

The air vent is used to discharge air from the heating system. It is perfectly suited for towel dryers made of polished stainless steel.

## МОДЕЛЬНИЙ РЯД | MODEL RANGE

АРТИКУЛ Vendor code	НАЗВА МОДЕЛІ Model name	МАТЕРІАЛ Material	ПОКРИТТЯ Coating
25-012777-0032	Повітровідвідник для рушникосушарок	латунь	хром

# DECORATIVE OVERLAYS ДЕКОРАТИВНІ НАКЛАДКИ



Хром-циліндри, хром-квадрат або білий циліндр для ТЕНа Basic 300.

Chrome cylinders, chrome square or white cylinder for Thermostatic Heating Element Basic 300.

## МОДЕЛЬНИЙ РЯД | MODEL RANGE

АРТИКУЛ Vendor code	НАЗВА МОДЕЛІ Model name	МАТЕРІАЛ Material	ПОКРИТТЯ Coating
	Декоративний квадрат, хром	пластик	хром
	Декоративний циліндр, хром	пластик	хром
	Декоративний циліндр, білий	пластик	білий

# ДИЗАЙН-РАДІАТОРИ ТА РУШНИКОСУШАРКИ

DESIGN-RADIATORS  
AND TOWEL WARMERS



б-р М. Грушевського, 13, м. Біла Церква, Київська область, 09107  
[info@navin.ua](mailto:info@navin.ua) | [www.navin.ua](http://www.navin.ua)

bul.Hrushevskogo 13, Bila Tserkva, Kyiv Region, Ukraine 09107  
[export@navin.ua](mailto:export@navin.ua) | [www.navin-radiators.com](http://www.navin-radiators.com)

+38 067 203-17-93 | +38 067 510-70-31 | +38 050 424-14-15